



**Maschinen und
Werkzeuge**

Gültig bis
28.02.2025

Investitionskatalog 2024/25

 **SCHECHTL**

100% KONISCH BIEGEN

10° \triangleq 271 mm VERSATZ



 **KONISCH BIEGEN** TIEFENANSCHLAG + STouch[®] 3D SOFTWARE
= GRENZENLOSE PROFILFREIHEIT

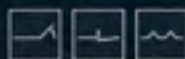

BIEGEN. SCHNEIDEN. PROFILIEREN.

SCHECHTL.DE

W&B Dach+Fassaden-Handel GmbH
Otto-Hahn-Straße 50 · 48529 Nordhorn
Tel. 05921 / 7 27 27-0 · Fax 05921 / 7 27 27-20
www.dfh-handel.de

Dach+Fassaden-Handel Neuenkirchen GmbH
Eschenstraße 15 · 48485 Neuenkirchen
Tel. 05973 / 9 08 56-0 · Fax 05973 / 9 08 56-20
www.dfh-handel.de

Ihr Komplettanbieter für
Sicherheitssysteme, PSA und Dachgeräte

GRÜN



DIBT

EN 795

GRÜN GreenLine Seilsystem

So geht Absturzsicherung heute!

// Frei überfahrbares, horizontales Seilsystem

- Stützenabstände bis zu 15 m
- Seillängen bis zu 200 m
- 8 mm Edelstahl Seilsystem
- Endschloss GES 3
 - inkl. integrierter Fallindikator Klemme
 - Falldämpfer
 - Konstante Seilvorspannung durch Kabelspanner
- Seilzwischenhalter GZH, beweglich mit 180 Arbeitsbereich
- Schnelle und einfache Montage ohne Spezialwerkzeug
- Als durchdringungsfreies System, oder verankert auf fast jedem Untergrund
- Lieferbar auch als nicht überfahrbares System



www.gruen-gmbh.de
www.absturzsicherungen-gruen.de



Inhalt

INVEST



Steuertipp: degressive Abschreibung

Ein Bestandteil des aktuellen Wachstumschancen-gesetzes der Bundesregierung ist die Möglichkeit der degressiven Abschreibung für sogenannte bewegliche Wirtschaftsgüter wie Maschinen und Werkzeuge, die noch bis Ende 2024 gekauft werden. Damit soll erneut ein Anreiz für verstärkte Investitionen gesetzt werden.

Im Jahr der Anschaffung oder Herstellung wird die degressive Abschreibung mit dem 2-fachen (maximal 20 Prozent) der Anschaffungs- oder Herstellungskosten berechnet und anschließend vom jeweiligen Buchwert. Ihr Vorteil: Diese Abschreibung fällt am Anfang deutlich höher aus als die bisherige lineare Abschreibungsmöglichkeit.

Besprechen Sie sich zu diesem Thema bitte auch mit Ihrem Steuerberater!

Zudem gilt: Wenn Sie Maschinen und Werkzeuge auf dem aktuellen Stand der Technik halten, wird Ihr Betrieb attraktiver für Auszubildende und Fachkräfte. Ein wichtiger Aspekt, um auch künftig gute Mitarbeiter zu finden und zu binden.

Angebote im Katalog gültig bis 28.02.2025.

Industriepartner	Produkt	Seite
ALUTEC	Transportboxen	5
ALTEC	Dachsicherung	6
BÖCKER	Krane, Aufzüge, Zubehör	8
BRUCKAMP	Regalsysteme	14
BUSCHMANN TOOLS	Biege- und Schneidwerkzeuge	16
DEWALT	Elektrowerkzeuge	19
DOLEZYCH	Ladungssicherung	23
DÖLCO	Flachdach-Leckageortung, Dachtrocknung	24
FALZSID	Blechbiege- und Falzwerkzeuge	26
FREUND	Kanter, Falzmaschine, Bitumenschneider	28
GEDA	Schrägaufzüge	30
GRÜN	Alles für die Dachsanierung	31
HAKOS	Dachrandsicherung	36
HANTER	Diamantwerkzeuge	38
HEDI	Elektroartikel	40
HEGLA	Blechlagerung und -transport	41
HEMATEC	Hubarbeitsbühnen	42
KAESER	Kompressoren	44
LAYHER	Leitern, Fahrgerüste	46
LEISTER	Heißluftschweißgeräte	48
IQ POWERTOOLS	Trockensägen	51
LOGICLINE	Transportsysteme	52
MAKITA	Akkuwerkzeuge	55
MASC	Spezialwerkzeuge	60
MASC DACHFREUNDE	Spezialwerkzeuge	62
MASC VÖHRINGEN	Spezialwerkzeuge	63
MILWAUKEE	Elektrowerkzeuge	64
PASLODE	Nagelgeräte	68
PERKEO	Löttechnik	71
PDE	Ergonomische Trägerlösungen	72
RABIED BIEDRON	Diamanttechnik	74
ROOFDOT	Schieferbearbeitung	76
SKYLOTEC	Sicherheitsausrüstung	77
SERVICE-SYSTEM	Professionelle Fahrzeugeinrichtung	78
SCHECHTL	Schwenkbiegemaschinen, Tafelscheren	80
SCHLEBACH	Profiliermaschinen	83
SCHRÖDER	Metallbearbeitung	86
SPRINTUS	Industriesauger	90
STUBAI	Spenglerwerkzeuge	92
THE TRADING	Dämmstoffschneider	94
ZUWA	Betriebsausrüstung	96

IMPRESSUM Unsere Niederlassungen, Konzeption, unser Service für Sie 98

AB
SOFORT
 BIS ZU
300€
BG BAU
 FÖRDERUNG

Für Impulse®-Nagler

SCANNEN
 UND ALS
 ERSTER
 PROFITIEREN



Premium-Box

Exklusiv für unsere Kunden!

- Volumen: ca. 1152 Liter
- Gefertigt aus 3,00 mm Alu-Riffelblech
- Inkl. 4 herausnehmbaren Zwischenböden
- Inkl. Gummidichtung im Deckel und 2 Gasdruckdämpfer
- Zwei seitliche Türen
- Abschließbar an den Türen und an der Front. Innenmaße: 1875 x 775 x 835/775, Außenmaße: 1900 x 800 x 850/800 mm

Konfiguration bestehend aus:

- 1. Unterbaumodul:** Stauraum offen, Höhe: 300 mm, liches Durchgangsmaß 690 x 260 mm
- 2. Auszugslade:** 1000 x 660 x 200 mm, Auszugslänge: 700 mm, Tragkraft: Flächenbelastung 50 kg
- 3. Einhängerkorb:** herausnehmbar, Tragkraft Flächenbelastung 30 kg, 400 x 725 x 150 mm, Gesamthöhe: 205 mm
- 4. Kranösen:** 4 Stück, werden für die Eigenmontage beige packt
- 5. Antirutschmatte für Auszugslade**

8450876



Riffelblechboxen

- Aus legiertem Alu-Riffelblech 3 mm
- Rundum geschweißte Nähte
- Massive Exzenterverschlüsse mit Öse für Vorhangschlösser
- Staub- und spritzwassergeschützt durch Gummidichtung
- Serienmäßig mit Gasdruckdämpfern ab EXTREME 250
- Edelstahl-Scharniere, Griffe und Verschlüsse

Riffelblechbox R 37	Riffelblechbox R 234	Riffelblechbox R 250	Riffelblechbox R 312
EXTREME 37 I, SIGR	EXTREME 234 I, SIGR	EXTREME 250 I, SIGR	EXTREME 312 I, SIGR
622 x 275 x 270 mm	772 x 525 x 645 mm	1022 x 525 x 520 mm	1272 x 525 x 520 mm
# 7602034	# 7602037	# 7602038	# 7602039
Riffelblechbox R 375	Riffelblechbox R 470	Riffelblechbox R 883	
EXTREME 375 I, SIGR	EXTREME 470 I, SIGR	EXTREME 883 I, SIGR	Alle Maße sind Außenmaße!
1522 x 525 x 520 mm	1896 x 525 x 520 mm	1700 x 700 x 750/850 mm	
# 7602040	# 7602041	# 7602042	

Alle ALUTEC-Preise gelten frei Lager Deutschland (Festland) ohne Entladung.

Preise (UVP) zzgl. ges. MwSt. zzgl. Fracht. Verkauf solange der Vorrat reicht. Irrtum und technische Änderungen vorbehalten. Lieferzeit auf Anfrage.



AluSecura Dachsicherungssystem für den Profi

Verwendbar mit einer Attika bzw. in Verbindung mit einem festen Anschlag mit einer Höhe von mindestens 100 mm.

Die Montage erfolgt im sicheren Abstand zur Dachkante, eine Verschraubung im Dach ist nicht notwendig. Der Abstand der Geländerpfosten ist variabel. Maximal darf dieser jedoch 4,5 m betragen, wenn der Geländerpfosten nach dem Aufbau nicht umgeklappt werden soll. Ansonsten beträgt der maximale Abstand zwischen den Geländerpfosten 2,25 m.

- Blitzschneller Aufbau, da bestechend einfaches System
- Geringes Gewicht macht flexiblen Einsatz möglich
- Hochwertige, korrosionsbeständige Aluminium-/Stahlkonstruktion
- Einfache Eckausbildungen durch Kupplungen
- Preisgünstig im Vergleich zu Fanggerüsten
- Geeignet für den Einsatz an großflächigen Gewerbedächern



Paket 1 = 18 m	Paket 2 = 45 m	Paket 3 = 63 m
1 St. AluSecura Flachdach-Absturzsicherung 18 lfd. m, bestehend aus:	1 St. AluSecura Flachdach-Absturzsicherung 45 lfd. m, bestehend aus:	15 St. AluSecura Geländerpfosten klappbar mit Ballasthalter
5 St. Aluminium-Stahl-Dachschutz-Geländerpfosten, klappbar, mit Ballasthalter	11 St. Aluminium-Stahl-Dachschutz-Geländerpfosten, klappbar, mit Ballasthalter	56 St. AluSecura Geländerrohr 2,25 m
16 St. Stahl-Geländerrohr 2,25 m, feuerverzinkt, mit Verbinder + Clips	40 St. Stahl-Geländerrohr 2,25 m, feuerverzinkt, mit Verbinder + Clips	45 St. AluSecura Geländerrohr 2,25 m
10 St. Kreuzkupplung aus Stahl mit einseitiger Flügelmutter	22 St. Kreuzkupplung aus Stahl mit einseitiger Flügelmutter	30 St. Kreuzkupplung mit Flügelmutter
15 St. Ballastscheibe 10 kg, 40 x 40 x 5 cm mit Griffmulde	33 St. Ballastscheibe 10 kg, 40 x 40 x 5 cm mit Griffmulde	45 St. Ballastscheibe mit 10 kg Gewicht zur Stabilisierung
# 3180036	# 3180037	# 1050186

AluSecura Transportgestell

Hinweis: Bei Paket 2 werden 2 Gestelle benötigt.
Bei Paket 3 werden 3 Gestelle benötigt.

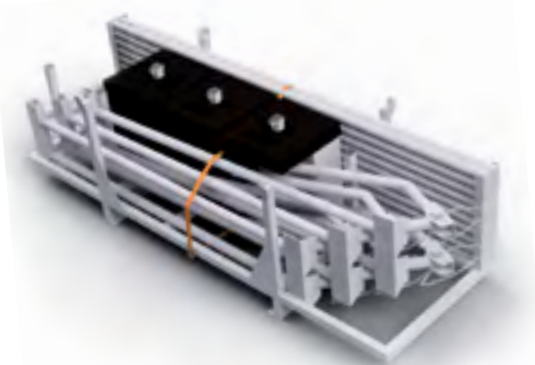

3180042

Alle ALTEC-Preise gelten frei Lager Deutschland (Festland) ohne Entladung.

Preise (UVP) zzgl. ges. MwSt. zzgl. Fracht. Verkauf solange der Vorrat reicht. Irrtum und technische Änderungen vorbehalten. Lieferzeit auf Anfrage.



RoofersConsole® Dachkonsole

Die ALTEC RoofersConsole® ist einsetzbar als Lastenablage, Arbeitsgerüst, Schutzgeländer, Dachziegel- oder Solarmodulverteiler. Die Montage ist unkompliziert, die Varianten flexibel nutzbar. Diese bestehen aus einzelnen Konsolen oder aus verschiedenen Sets aus Geländerpfosten, Rohrkupplungen, Knieholm, Handlauf und Diagonalrohr. Für den Einsatz sind die Konsolen über Sparren (Mindestbreite 60 mm) einzuhängen.

- Dachneigung 20° bis 55°
- Eigengewicht 4,7 kg je Konsole
- Konsolentiefe 800 mm
- Dachlatte bis 52 mm Dicke
- Schenkel-Länge 800 mm



RoofersConsole® 2 Stück	RoofersConsole® Set 2	RoofersConsole® Set 4
Ohne Zubehör, bestehend aus: 2 x Dachkonsole	Bestehend aus: 2 x Dachkonsole, 2 x Geländerpfosten, inkl. 4 x Rohrkupplung	Bestehend aus: 2 x Dachkonsole, 2 x Geländerpfosten inkl. 2 x Rohrkupplung, 1 x Knieholm, 1 x Handlauf, 1 x Streben inkl. 2 x Rohrkupplung, Handlauf und Knieholm aus verzinktem Stahl
# 3180043	# 3180044	# 3180045

AluKlik® faltgerüst



Das ALTEC AluKlik® faltgerüst entspricht EN 1004-1 und ist TÜV-SÜD geprüft, stellt als leichtes und korrosionsbeständiges Aluminium-Fahrgerüst durch die Klappfunktion die schnelle Möglichkeit dar, ein Gerüst aufzustellen. Für den Aufbau wird keinerlei Werkzeug benötigt, da die Grundfalteinheit zusammen mit vier gebremsten Laufrollen bereits fertig vormontiert ist.

Hochfeste, selbstsichernde Aluminiumklauen an den Enden der Streben sorgen für schnellen und problemlosen Aufbau. Es lässt sich problemlos jederzeit nachträglich bis zu einer Arbeitshöhe von 14 m aufrüsten. Stabilität gewähren dabei 4 teleskopierbare Dreiecksausleger. Eingeschweißte Sprossen sind rundum rutschhemmend geriffelt und garantieren somit einen optimalen Halt beim Aufstieg.

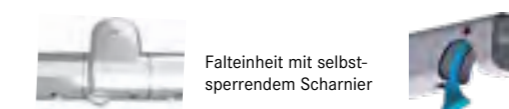

Selbstsichernde Klauen mit unterschiedlich gefärbten Aluminiumhebeln für eine leichte Differenzierung

Technische Daten	
Material	Aluminium
Gerüstgruppe 3	mit 200 kg/m ² nach EN 1004
Länge	1,90 m und Breite 70 cm
Max. Arbeitshöhe	14 m



ALTEC AluKlik® 300	ALTEC AluKlik® 600
3 m Arbeitshöhe, Standhöhe 1 m	5,8 m Arbeitshöhe, Standhöhe 3,8 m
1 x Grundfalteinheit inkl. Laufrollen Ø 150 mm mit Doppelbremshebel 1 x Durchstiegsbelag	1 x Grundfalteinheit inkl. Ø 150 mm Laufrollen mit Doppelbremshebel, 2 x Durchstiegsbelag und 2 x Geländerrahmen, 2 x Vertikalrahmen 2 m und 3 x Horizontale 1,9 m, 1 x Bordbrettsatz und 4 x Dreiecksausleger, teleskopierbar (2,2 m – 2,6 m), 3 x Doppelgeländer 1,9 m
# 3180046	# 3180047

Alle ALTEC-Preise gelten frei Lager Deutschland (Festland) ohne Entladung.

Preise (UVP) zzgl. ges. MwSt. zzgl. Fracht. Verkauf solange der Vorrat reicht. Irrtum und technische Änderungen vorbehalten. Lieferzeit auf Anfrage.

Optional mit 230 V
Ladetechnik als E-Variante



Autokran AK 37

- Aufgebaut auf LKW-Fahrgestell mit einem zulässigen Gesamtgewicht von max. 7,49 t
- Ausfahrlänge max. 35 m (optional 37 m)
- Nutzlast max. 1500 kg (optional 3000 kg)
- Reichweite bei 250 kg Nutzlast bis zu 28 m
- Antrieb mit leistungsstarkem PTO-Nebenantrieb des LKW
- HBC-Funksteuerung mit Grafik-Farbdisplay und optionaler Kameratechnik
- Optional mit dem smarten Kundenportal BöckerConnect einsetzbar
- Arbeitsbühnentechnik und Personensicherungsmodus (optional)
- Zzgl. Fahrgestell



1007180 Preis auf Anfrage

Autokran AK 42

- Aufgebaut auf LKW-Fahrgestell mit einem zulässigen Gesamtgewicht von max. 18 t
- Ausfahrlänge max. 42 m (optional 45 m)
- Nutzlast max. 3000 kg (optional 6000 kg)
- Antrieb über leistungsstarken PTO-Nebenantrieb des LKW (optional als 400 V Hybrid erhältlich)
- Funksteuerung mit Vollgrafikdisplay und optionaler Kameratechnik
- Optional mit dem smarten Kundenportal BöckerConnect
- Arbeitsbühnentechnik bis 600 kg und Personensicherungsmodus (optional)
- Ohne Fahrgestell



8858241 Preis auf Anfrage

Autokran AK 48

- Aufgebaut auf LKW-Fahrgestell mit einem zulässigen Gesamtgewicht von max. 26 t
- Ausfahrlänge max. 48 m (optional 51 m)
- Nutzlast max. 3000 kg (optional 6000 kg)
- Antrieb über leistungsstarken PTO-Nebenantrieb des LKW
- Funksteuerung mit Vollgrafikdisplay und optionaler Kameratechnik
- Optional mit dem smarten Kundenportal BöckerConnect
- Arbeitsbühnentechnik bis 600 kg und Personensicherungsmodus (optional)
- Ohne Fahrgestell



8858243 Preis auf Anfrage

LKW-Fahrgestelle, Zubehör
und weitere Kranmodelle
auf Anfrage.



Optional mit 230 V
Ladetechnik als E-Variante



Anhängerkran AHK 30 KS

- Ausfahrlänge max. 30 m
- Nutzlast max. 1500 kg
- Reichweite bis zu 21,1 m bei 250 kg Last
- Aufgebaut auf Tandemfahrwerk mit variablen Klappschenkelstützen
- Antrieb: als Akku-Anhängerkran mit 230 V Ladetechnik, 400 V Hybrid in Kombination mit Benzinmotor, schallgedämmter Benzinmotor oder Diesel erhältlich
- Schwenkbereich endlos drehend
- Rangierantrieb über Funksteuerung mit Autonivellierung



8852820 Preis auf Anfrage

Optional mit 230 V
Ladetechnik als E-Variante



Anhängerkran AHK 36

- Aufgebaut auf Tandemfahrwerk mit variablen Klappschenkelstützen
- Ausfahrlänge max. 34 m (optional 36 m)
- Nutzlast max. 1500 kg (optional 2400 kg)
- Reichweite bei 250 kg bis zu 23,10 m
- Antrieb: als Akku-Anhängerkran mit 230 V Ladetechnik, 400 V Hybrid in Kombination mit Benzinmotor, schallgedämmter Benzinmotor oder Diesel erhältlich
- HBC-Funksteuerung mit Grafik-Farbdisplay und optionaler Kameratechnik
- Schwenkbereich endlos drehend
- Rangierantrieb über Funksteuerung mit Autonivellierung
- Arbeitsbühnentechnik und Personensicherungsmodus (optional)
- Optional mit dem smarten Kundenportal BöckerConnect



1003664 Preis auf Anfrage

Weitere Personenkörbe
auf Anfrage.



Zubehör Krane:

Personenkorb mit Easy-Lock-System	Kamera an der Mastspitze
250 kg Nutzlast, als drehbare Ausführung, inkl. 230 V Doppelsteckdose	Mit Übertragung auf das Farbdisplay der Funksteuerung
# 4703167	# 4706033
BöckerConnect Ortungs- und Fernwartungssystem	
(zzgl. € 19,- monatlich) gemäß Zusatzvereinbarung	
# 8853424	

Ab Führerscheinklasse B



Bauaufzug Junior 18

- Bis zu 18,2 m maximale Förderhöhe
- 250 kg Nutzlast bei Fördergeschwindigkeiten bis zu 45m/min
- 230 V Ladetechnik kann an jeder Schuko-Steckdose betrieben werden
- Antrieb über leistungsstarken E-Motor
- Geringe Maße und kompakte Bauweise
- Kann mit Führerscheinklasse B mitgeführt werden
- Fahrgestell mit starrer Achse (Durchfahrtsbreite von nur 1500 mm) und elektrohydraulischer Bedieneinheit
- Ausziehbare untere Verlängerung 2 m lang



8865734

Bauaufzug Junior HD 24 K

- Integriertes Knickstück
- Ausfahrlänge max. 23,7 m
- Länge bis Traufe 18 m bei Abknickung
- Nutzlast max. 250 kg
- Eigengewicht max. 1200 kg, gebremst
- Fahrgestell mit gerader PKW-Zugvorrichtung
- Außenschiene lackiert in RAL 5003 (Saphirblau)

Angebot bestehend aus:

- # 4706360 Bauaufzug Junior
- # 4151065 Führungsschienenpaket
- # 4152458 Fahrgestell Junior, 1200 kg, gerade Deichsel, gebremst, feste Achse
- # 4567536 Honda Motor 9,6 kW/13 PS mit E-Starter (leichte Schutzhaube)
- # 4153435 Stützrad # 86116 Stützräder am Kopfstück
- # 4572215 Kippschlitten statt Normalschlitten
- # 850303 Universalpritsche mit Sicherheitskäfig, 110 x 44 x 70 cm



Gesamtpreis

Dachlattenbock (verstellbar)

- Ideal zum Auflegen der Knickschiene und Durchdecken unter der Knickschiene
- Guter Höhenausgleich der Knickschiene auch in schrägen Aufbaupositionen

850327



Top-Lift Standard

- Förderlänge 12 m (optional erweiterbar bis 20 m)
- Nutzlast max. 250 kg
- Fördergeschwindigkeit 34 m/min
- Antriebsaggregat 230 Volt mit Schlaufseilsicherung
- Antriebseinheit mit Schnellverschlüssen u. Transportrollen
- Aggregat einfach von vorne zu montieren
- Grundschiene 2 m
- 4 Stück 2 m-Verlängerung
- 1 Stück 1 m-Verlängerung
- Knickstück stufenlos 20° - 45° verstellbar

- 44 m Drahtseil und 22 m Endschalterkabel
- Universalpritsche Standard 60 cm breit
- Normalschlitten



Optional:

6200759

2 m-Verlängerung	Rohrstütze	1 m-Verlängerung
# 6200679	# 6200685	# 6200678



Optional:

Zusatzantrieb E-Motor 2,6 kW

Zusätzlich zu 13 PS Honda-Motor Nutzlast Knickstück mit E-Antrieb max. 150 kg, Knickfunktion mit Benzinmotor zu fahren

8851152



Solarpritsche

Neben den klassischen Transportlösungen bietet Böcker auch ein geschlossenes System für die Montage von Solarmodulen. Die Solarpritsche sorgt für einen sicheren Transport der Module aufs Dach. Gummiauflagen schützen vor Beschädigungen und die Klemmvorrichtung sorgt für sichere Befestigung.

6200723

Bitte beachten Sie, dass bei diesen Sonderangeboten Ihre Skonto- und sonstigen zusätzlichen Vereinbarungen nicht berücksichtigt werden können. Bei den Aufzügen entstehen zusätzliche Kosten für die Überführung und Einweisung von € 500,-.



Alu-Kippmulden

- Kippfunktion mittels Schwenkbügelautomatik
- Tragfähigkeit 500 bzw. 1000 kg, 325 l, 625 l bzw. 1000 l

KM 500/315

850541

KM 1000/625

850546

KM 1000/1000

4701449



Warntafel verzinkt

»Vorsicht Dacharbeiten«

- Abmessungen: 1000 x 550 mm
- Aufstelltiefe: 600 mm
- Eigengewicht: 11,5 kg

850901



Alu-Dachständer

DS 680 A

- Tragfähigkeit: 600 kg
- Ablagebreite: 800 mm
- Dachneigung: 20° - 60°

850533



Alu-Multiziegelzange

2-fach MZZ 2-360

- Öffnungsweite
ca. 410 - 1070 mm
- Tragfähigkeit: 360 kg
- Eigengewicht: ca. 45 kg

850549



Dachrollbühne

- Spezialkunststoff
- Tragfähigkeit: 200 kg
- Eigengewicht: 8 kg
- 2 Stück erforderlich

850450



Alu-Dachziegelzange

1-fach DZZ 1-200

- Öffnungsweite
ca. 240 - 500 mm
- Tragfähigkeit: 200 kg
- Eigengewicht: ca. 56 kg

850540



Alu-Arbeitskorb

KS 200

- Nutzlast: 200 kg,
2 Personen

86138



Alu-Palettengabel

- Zinkenverstellung: 440 - 910 mm
bzw. 350 - 935 mm
- Tragfähigkeit: 1000 bzw. 1800 kg
- Eigengewicht: 66 bzw. 80 kg

PG 1000 A # 850539

PG 1800 A # 4707600

PGA 1800 A # 4701723



Alu-Dachziegelverteiler

2-reihig DZV 400

- Verstellbar nach Dachneigung
bis 50°
- Tragfähigkeit: 400 kg
(2 Reihen Ziegel)

4702125



Kragarmregale

Sets in verschiedenen Höhen, einseitig und doppelseitig

Wählen Sie aus einseitigen oder doppelseitigen Kragarmregalen aus. Gerne erstellen wir Ihnen ein individuelles Angebot, damit der optimale Einsatz der Lagertechnik gewährleistet ist. Mit einem gut organisierten Lager steigern Sie Ihre Produktivität und sparen Kosten ein. Dank unseres Regalsystems bleiben Sie dabei flexibel und stellen sich mit Ihrer Lagerlogistik besser auf.

Wenn Sie wünschen, beraten wir Sie zum Bau einer kompletten Regalhalle. Ein Kragarmregal kann mit diversem Zubehör wie Dachträgern, Gitterrosten, Abroll Sicherungen oder Trapezblech für Dach- und Rückwandverkleidung kombiniert werden.

Die Kragarmregale sind feuerverzinkt nach DIN EN ISO 14713-2. Das garantiert eine lange Haltbarkeit der Schutzschicht und bietet damit entscheidende Vorteile gegenüber lackierten Varianten.

Entsprechend DIN EN 15048-1 sind auch die Schraubengarnituren feuerverzinkt und chargenweise nachvollziehbar.

Alles, was Sie für die Lagerlogistik in unseren Angeboten finden, ist im Werk vorrätig und kurzfristig lieferbar. Grundsätzlich sind unsere Regale zur Selbstmontage nach unserer Montageanleitung geeignet. Wir können Ihnen jedoch auch eine Montage der Regalanlage durch ein geschultes Montageteam anbieten.

Bei Ausstattung der Lagerebenen mit Gitterrosten oder Paletten-traversen dienen Kragarmregale auch als Lager für ungebundenes, vielfältiges und sehr schweres Lagergut in allen Längen.

Kurzfristig lieferbar aus Werksvorrat!



Ihre Vorteile:

- Stabile Stahlkonstruktion aus warmgewalzten IPE-Profilen
- Widerstandsfähige feuerverzinkte Oberfläche für Langlebigkeit und Werterhalt
- Fußteil fest verschweißt für schnelle und einfache Montage
- Kragarme flexibel im 100 mm Raster höhenverstellbar
- Starke Anschraubplatten für weniger Beschädigungen im täglichen Ablauf
- Stabile Verbände aus Flach- und Winkelstahl
- Die Regalreihen können auch später noch unbegrenzt verlängert werden
- Mit Montageanleitung und Belastungsschilder C4 gemäß DIN-Norm

Hinweis:

Weitere Regalsysteme wie Palettenregale, Fachbodenregale und Weitspannregale auf Anfrage möglich! Sprechen Sie uns an!

Kragarmregale ca. 4 Meter lang, optimal für Langgüter 5 Meter und 6 Meter Länge!



4 x Regalständer h = 3,50 m

SET 1

- Einseitig, IPE 160 Standard
- Höhenstellraster alle 100 mm, Schraubsystem
- 1. Bohrungspaar 675 mm OK Fuß
- Oberstes Bohrungspaar ca. 300 mm OK Kopf
- Fuß 1,20 m lang, Tragfähigkeit: 2250 kg je Ständer zzgl. Fußebene

12 x Kragarme

- IPE 100 mit Lastabweiser 1,20 m lang
- Tragfähigkeit: 750 kg je Arm an Ständer IPE 160
- Belastungsangaben für Lastschwerpunkt von 600 mm und gleichmäßig verteilter Last

Längs- und Diagonalverbände

- Aus Flach- und Winkelstahl, 1,31 m Achsmaß
- Für 1 Regalreihe mit 4 Ständern, ca. 4,00 m lang

Lieferumfang:

Inkl. Schrauben, Bodenanker und Belastungsschilder gemäß DIN EN 15635/DGUV Regel 108-007 sowie 1 Montage- und Betriebsanleitung

Einseitige Ausführung	Doppelseitige Ausführung
# 2144639	# 2144650

4 x Regalständer h = 4,16 m

SET 2

- Einseitig, IPE 160 Standard
- Höhenstellraster alle 100 mm, Schraubsystem
- 1. Bohrungspaar 875 mm OK Fuß
- Oberstes Bohrungspaar ca. 400 mm OK Kopf
- Fuß 1,20 m lang, Tragfähigkeit: 2250 kg je Ständer zzgl. Fußebene

12 x Kragarme

- IPE 100 mit Lastabweiser 1,20 m lang
- Tragfähigkeit: 750 kg je Arm an Ständer IPE 160
- Belastungsangaben für Lastschwerpunkt von 600 mm und gleichmäßig verteilter Last

Längs- und Diagonalverbände

- Aus Flach- und Winkelstahl, 1,31 m Achsmaß
- Für 1 Regalreihe mit 4 Ständern, ca. 4,00 m lang

Lieferumfang:

Inkl. Schrauben, Bodenanker und Belastungsschilder gemäß DIN EN 15635/DGUV Regel 108-007 sowie 1 Montage- und Betriebsanleitung

Einseitige Ausführung	Doppelseitige Ausführung
# 2144642	# 2144652

4 x Regalständer h = 5,18 m

SET 3

- Einseitig, IPE 180 Standard
- Höhenstellraster alle 100 mm, Schraubsystem
- 1. Bohrungspaar 1075 mm OK Fuß
- Oberstes Bohrungspaar ca. 500 mm OK Kopf
- Fuß 1,20 m lang, Tragfähigkeit: 2600 kg je Ständer zzgl. Fußebene

12 x Kragarme

- IPE 100 mit Lastabweiser 1,20 m lang
- Tragfähigkeit: 860 kg je Arm an Ständer IPE 180
- Belastungsangaben für Lastschwerpunkt von 600 mm und gleichmäßig verteilter Last

Längs- und Diagonalverbände

- Aus Flach- und Winkelstahl, 1,31 m Achsmaß
- Für 1 Regalreihe mit 4 Ständern, ca. 4,00 m lang

Lieferumfang:

Inkl. Schrauben, Bodenanker und Belastungsschilder gemäß DIN EN 15635/DGUV Regel 108-007 sowie 1 Montage- und Betriebsanleitung

Einseitige Ausführung	Doppelseitige Ausführung
# 2144647	# 2144655

Frachtkosten auf Anfrage!



FALZBENDER

Der **FALZBENDER** ist ein perfektes handgeführtes Set aus zwei Biegegeräten für schnelles und müheloses Falten des Doppelstehfalz.

- Perfekte Naht mit deutlich weniger Spannung
- Vermeiden Sie im Vergleich zu Profilmaschinen ein Aufrollen auf den Dächern
- Herstellung eines perfekten Stehfalzprofils
- Wird in einem Militärkoffer mit Sicherheitschaum geliefert
- Oberes (rotes) Profilbiegegerät: 6 kg • Unteres (grünes) Profilbendergewicht: 4 kg
- Max. Dicke Zink/Aluminium/Kupfer: 0,8 mm • Max. Dicke Stahl: 0,7 mm
- Max. Dicke Edelstahl: 0,5 mm



IP67 RATING

MIL SPECS DEF STAN 61-91 WIRKAB 4299

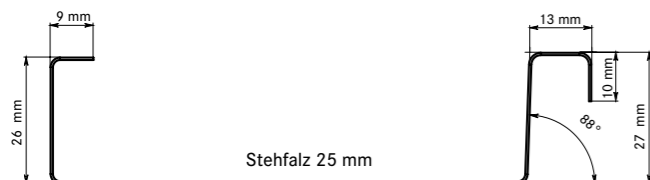

GRÜNES WERKZEUG

ROTES WERKZEUG

1072141



PIPEXPAND PRO

Perfektes Werkzeug zum Aufweiten von Rohren unterschiedlicher Größe.

- Einfache Erweiterung aller nahtgeschweißten Fallrohre aus Kupfer, Zink oder Aluminium
- Rollen mit unterschiedlicher Geometrie sorgen für einen reibungslosen Ein- und Ausstieg
- Hinterlässt KEINE strukturellen Spuren auf den Rohren
- Ein-Mann-Bedienung • Leichtgewicht durch Aluminiumgehäuse
- Im Transportbeutel

Varianten:

#1343029 120 mm = € 329,-

#1343028 100 mm #1343027 80 mm #1094745 75 mm

#1094744 60 mm

Jeweils



PIPEXPAND PRO

- Im Koffer

Varianten: # 1343033 75 + 100 mm

1343030 80 + 100 mm

Jeweils



Falz Cutter

Falz Cutter ist für die Demontage von Metalldächern mit Doppelstehfalz vorgesehen. Es zerlegt Doppelstehfalz-Verbindungsstellen.

- Für Standard 25 - 38 mm (1' - 1,5'' Stehfalzprofil)
- Schneiden Sie komplexe Bereiche • Präzises Manövrieren
- An jeder Stelle des Metallfalzprofils anbringbar und wieder lösbar
- Mit Akku-Bohrschrauber verwendbar
- Wird in einem Militärkoffer mit Sicherheitschaum geliefert
- Max. Dicke Zink/Aluminium/Kupfer: 0,8 mm
- Max. Dicke Stahl: 0,7 mm
- Max. Dicke Edelstahl: 0,5 mm



IP67 RATING

MIL SPECS DEF STAN 61-91 WIRKAB 4299

1343016

*Preis ohne Akkuschauber.



Roll Cutter

Schneiden Sie problemlos Bleche bis zu 0,8 mm. Klein und tragbar macht es perfekt für den Einsatz überall.

- Der angebrachte Laser verleiht Ihrem Schnitt mehr Präzision
- Sehr schnelles Schneiden
- Verwendbar mit Akku-Bohrschrauber
- Wird in einem Militärkoffer mit Sicherheitschaum geliefert
- Max. Dicke Zink/Aluminium/Kupfer: 0,8 mm
- Max. Dicke Stahl: 0,7 mm
- Max. Dicke Edelstahl: 0,5 mm



1094740

*Preis ohne Akkuschauber.



Double Falz Seamer

Der erste leichte Verschleißer mit Akku-Bohrschrauber, der es Dachdeckern ermöglicht, Dächer in einem Arbeitsgang doppelt zu verriegeln – schnell und mit hoher Tragbarkeit und geringem Gewicht.

- Die schnellste Falzmaschine der Welt – bis zu 30 m/min
- Gewicht 5,3 kg, leicht zu tragen
- Sie können Doppel- und Einfachstehfalzoperationen getrennt verwenden
- Erweiterungsset zur Erleichterung der Arbeiten auf dem Dach, sodass diese ohne Krabbeln erledigt werden können!
- Ohne Akkuschauber, ohne Extension Kit



1343014



Extension Kit

Fernbedienung Extension Kit für Double Falz Seamer.

1094741

Plastic Pliers

Kunststoffzangen wurden entwickelt, um die perfekte Naht im 1. und 2. Schritt zu erzeugen. Es sorgt sowohl im kleinen als auch im großen Format für ein müheloses Handling.

- Kunststoffeinslagen zum Schutz vor Kratzern
- Spezielle Gummieinslagen verbessern den Halt und verhindern ein Abrutschen
- Oder optimierte Bewegungswinkel und die optimierte Geometrie sorgen für ein perfektes 1. und 2. Schritterlebnis
- Ergonomische Griffe, die sich Ihrer Handfläche anpassen
- Trageverriegelungsclip – für einfaches Tragen
- Max. Dicke Zink/Aluminium/Kupfer: 0,8 mm
- Max. Dicke Stahl: 0,7 mm
- Max. Dicke: Edelstahl: 0,5 mm

Antikratz & Antirutsch



1343031



Step 1

Step 2

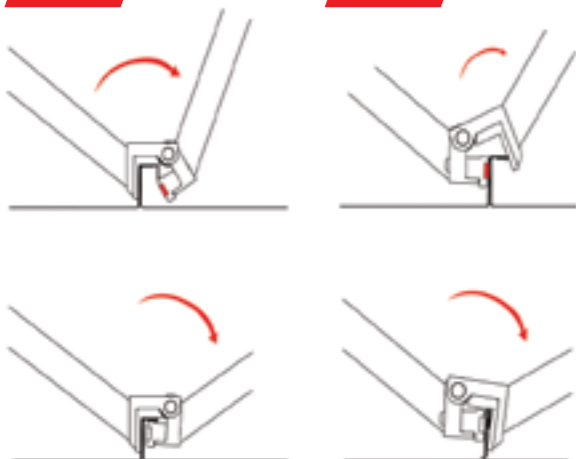

DCD1007NT-XJ 18 V Akku-Schlagbohrschrauber bürstenlos – Basisversion

- Leistungsstarker 3-Gang Akku-Schlagbohrschrauber
- Hoher Arbeitsfortschritt durch optimal abgestimmtes 3-Gang-Vollmetallgetriebe
- Max. Drehmoment: 169 Nm

Serienmäßiger Lieferumfang:

Gürtelhaken, magnetischer Bithalter, verstellbarer Zusatzhandgriff, T-STAK-Box

1098710



DCF860NT-XJ 18 V Akku-Schlagschrauber 1/4" – Basisversion

- Dreh- und Schlagzahl sowie maximales Drehmoment elektronisch über intuitives Bedienfeld einstellbar für maximale Kontrolle bei allen Anwendungen
- Optimierter Schlagmechanismus ermöglicht ein hohes Drehmoment von 282 Nm für sehr schwere Schraubarbeiten

Serienmäßiger Lieferumfang:

Metal-Gürtelhaken, T-STAK-Box

1068049



DCK2200H2T-QW 18 V/5 Ah Powerstack- Akku-Kombopack mit Pouch-Akku-Technologie

bestehend aus:

DCD1007N 18 V Akku-Dreigang-Schlagbohrschrauber,
DCF860N 18 V/1/4" Akku-Schlagschrauber,
DCB1104H2 Powerstack Starter-Set

18V / 5,0 Ah

Serienmäßiger

Lieferumfang: T-STAK-Box

1098712



DCB1104H2 18 V/5 Ah Starter-Set

bestehend aus:

2 x Akkus, 1 x System-Schnellladegerät

- Auf der Basis innovativer Pouch-Zellen-Technologie
- Einsetzbar in alle 18 Volt XR Akku-Maschinen

1032047



DCH273NT-XJ 18 V SDS-plus Akku-Kombihammer 24 mm bürstenlos, 2,1 Joule - Basisversion

- Sehr hoher Bohrfortschritt durch elektropneumatisches Hammerwerk
- Perform & Protect: Sicheres und ermüdungsarmes Arbeiten bei geringen Vibrationen durch spezielle Dämpfungsmechanik von Motor, Getriebe und Schlagwerk
- Dreh- und Schlagstopp

Serienmäßiger Lieferumfang:

SDS-plus Akku-Kombihammer, gummierter Zusatzhandgriff, Bohrtiefenanschlag, T-STAK-Box II

1906879





DCE590N-XJ 18 V XR Akku-Vakuum-Heber

bürstenlos – Basisversion

- Für rückschonendes und sicheres Heben und Platzieren einer Vielzahl von Materialien
- Bis zu 120 kg Hebekraft in senkrechten/waagerechten Ebenen
- Digitales Manometer – Dichtungsdruck wird überwacht und automatisch wiederhergestellt

Serienmäßiger Lieferumfang: Ohne Akku

1098711



AKTION!



DCW620H2-QW 18 V Akku-Oberfräse Aktions-Set

- Leistungsstarker Motor mit über 1600 Watt Abgabeleistung

Serienmäßiger Lieferumfang:

1 x 8 mm Spannzange, 1 x 12 mm Spannzange, 1 x Kantenfräs-Modul, Parallelanschlag, 30 mm Führungshülse, 2 Gleitplatten, Unterboden-Absaugstützen, 2 x Staubschutz-Abdeckung, Maulschlüssel, 2 x 5 Ah Powerstack-Akkus, Systemschnell-ladegerät, T-STAK-Box VI

1098713



Neue Modelle! 20% schneller als der DCN692!

DCN930N-XJ 18 V Akku-Nagler 90 mm

Einzel- und Serienauslösung

DCN950N-XJ 18 V Akku-Nagler 90 mm Einzelauslösung

- Bürstenlose Motor-Technologie garantiert ausreichende Leistung für problemloses Eintreiben von 90 mm Ringschaft-Nägeln bis 2,8 mm

Serienmäßiger Lieferumfang:

Drehbarer Gürtel-/Leiterhaken, Schutzkappe, Sechskantschlüssel, T-STAK-Box

DCN930N-XJ

DCN950N-XJ

4586637

4586638



DCN45 RNNT-XJ 18 V Akku-Dachpappennagler

bürstenlos - Basisversion

- Für schnelle und sichere Befestigung von Dachpappe, aber auch für Montage von Dampfsperren, Schindeln, Traufblechen uvm. sowie im Elementebau
- Leistungsstarker Motor für schnelles Eintreiben von Dachpappennägeln bis 45 mm Länge

Serienmäßiger Lieferumfang:

Gürtelhaken, T-STAK-Box VI

5899810



DCB1104P2-QW Akku-Starter-Set

- Robust und leistungsstark sowie sehr lange Laufzeit durch hohe Speicherkapazität
- Wirkungsvoller Schutz vor Überlastung, Überhitzung und Tiefenentladung durch spezielle Elektronik
- Optimal geeignet für den harten Baustellen-Einsatz durch robustes Gehäuse und stoßsicher verlötete Akku-Zellen
- 2 Akkus 18 V 5,0 Ah DCB184 und Schnellladegerät DCB1104

1032048



100 JAHRE DEWALT. 100 TAGE PROFITIEREN.

KRAFTPAKET GESCHENKT.

Gratifizierung im Wert von **203 €*** UVP

100 Tage – 01.09. BIS 09.12.2024

DEWALT 18 Volt oder 54 Volt Akku-Maschinen im Wert von 299 € inkl. MwSt. kaufen und einen XR FLEXVOLT 6 Ah Akku gratis dazu erhalten.

* Preis inkl. MwSt.

Mehr Infos und Teilnahmebedingungen unter #WWW.DEWALT100/DE/ADMTPAKET

JETZT TEILNEHMEN

**Garantieverlängerung
DEWALT Elektrowerkzeuge**



DWS780KIT 1675 W Paneelsäge 305 mm

LED-Schnittlinienanzeige XPS,

Set mit Untergestell DE7023

- Die DWS780-QS Paneelsäge besitzt eine sehr hohe Schnittkapazität von bis zu 303 x 110 mm
- XPS-LED-Schnittlinienanzeige: millimetergenau durch LED-unterstützte Schnittlinienanzeige sowie exakte Sicht auf den Anriss
- Elektronische Drehzahlregulierung für materialgerechtes Arbeiten
- Großer, staubgeschützter Doppelauszug ermöglicht die Bearbeitung großer Werkstücke

Serienmäßiger Lieferumfang:

Paneelsäge, 60 Zahn HM-Sägeblatt, Montagewerkzeug, Staubfangsack

4584192



DWS773-QS 1300 W Paneelsäge 216 mm

- Schnittkapazität von bis zu 250 x 62 mm (bei 90°)
- Perfekte Schnittergebnisse durch sehr hohe Schnittgeschwindigkeit
- Quer-, Neigungs-, Gehrungs- und Doppelgehrungsschnitte schnell, präzise und einfach einstellbar
- Standard-Gehrungen bei 0° / 15° / 22,5° / 30° und 45° sowie problemlose Schnellverstellung bis 48° (links)
- Plangefräste Grundplatte aus hochwertigem Alu-Druckguss

Serienmäßiger Lieferumfang:

Paneelsäge, 24 Zahn HM-Sägeblatt, Werkstückklemme

4584617



BG-Bau förderfähig!**DCS 579 NT-XJ 54 V XR FLEXVOLT****Akku-Handkreissäge 190 mm/bürstenlos – Basisversion**

- Nächste Generation extrem durchzugsstarker Akku-Handkreissägen aus dem innovativen DEWALT Flexvolt-Programm
- Durch neu entwickelten Hochleistungsmotor mit höherem Kupferanteil und stärkerem Permanentmagneten sowie den Einsatz leistungsfähigerer, elektronischer Module ist eine Abgabeleistung von bis zu 2450 Watt erreichbar

Serienmäßiger Lieferumfang:

XR Extreme Runtime 24 Zahn
HM-Sägeblatt, T-STAK-Box VI

5899820

**DCG460N-XJ 54 V XR Akku-Winkelschleifer 230 mm****bürstenlos – Basisversion**

- Perform & Protect: Elektronische Kupplung reduziert Kickback bei Blockieren der Scheibe durch Abschalten des Werkzeuges, Motorbremse stoppt die Scheibe in Sekundenschnelle
- Kombination aus elektronischer Kupplung und Motorbremse für hohen Anwenderschutz bei Kickbacks

Serienmäßiger Lieferumfang:

Akku-Winkelschleifer, Vibrationsdämpfender Zusatzhandgriff,
Schnellspannmutter, Schutzhaube für Schleifarbeiten,
Schutzhaube für Trennarbeiten,
Montageschlüssel, T-STAK-Box

1038580

**BG-Bau förderfähig!****DCS691N-XJ 54 V Akku-Trennschleifer 230 mm****bürstenlos – Basisversion**

- Leistungsstarker Akku-Trennschleifer mit bis zu 83 mm Schnitttiefe – ideal zum Trennen von bspw. Pflastersteinen, Dachziegeln, Armierungseisen und Beton

Serienmäßiger Lieferumfang:

Akku-Trennschleifer, T-STAK-Box

4586565

**DCB 118 X2-QW 54/18 V Li-Ion Akku Starter-Kit****Bestehend aus:****2 x FLEXVOLT-Akkus DCB 547-XJ mit je 162 Wh****+ System-Schnellladegerät DCB 118-QW**

- **AKKU-REVOLUTION:** Der neue 54 Volt XR FLEXVOLT Akku von DEWALT bietet Leistung für die schwersten Anwendungen
- Der innovative Li-Ion Akku ist rückwärtskompatibel und ist auch in weitgehend allen Maschinen aus dem 18 Volt XR-Sortiment einsetzbar
- Sehr hohe Akku-Leistung von 162 Wh und damit optimal geeignet für extrem schwere Anwendungen über längeren Zeitraum

4585159



Abb. ähnlich!

Anschlagkette 4-strängig 3000 kg

- Kettengehänge, 4-strängig mit Verkürzungshaken
- GS Gabelkopfhaken
- Nutzlänge 4 m
- Kettenenddicke 8 mm
- Tragkraft bei 0 - 45° Neigungswinkel 4250 kg
- Tragkraft bei 45 - 60° Neigungswinkel 3000 kg

8164774

Gabelhubwagen Do 2500**Mit Tandemrollen aus Polyurethan.**

- Tragfähigkeit 2500 kg
- Gabellänge 1150 mm
- Gabelaußenabstand 540 mm
- Min. Gabelhöhe 85 mm
- Max. Gabelhöhe 200 mm
- Gewicht 70 kg

8157980

Anschlagmittel-Set Profi**Bestehend aus:****Rundschlingen**

- 2 Stück 1000 kg, violett, 1 m
- 2 Stück 1000 kg, violett, 2 m
- 2 Stück 2000 kg, grün, 2 m
- 2 Stück 2000 kg, grün, 3 m

Schlaufenbänder

- 2 Stück 1000 kg, violett, 2 m
- 2 Stück 1000 kg, violett, 4 m
- 2 Stück 2000 kg, grün, 2 m
- 2 Stück 2000 kg, grün, 4 m

- 1 x Dolezych Sporttasche

8164744

Ladungssicherungs-Set Allround

- 2 x Zurrgurt mit Gurtklemme, LC = 250 daN, B 25 mm, L = 4 m
- 2 x Zurrgurt mit Mini-Ratsche, 1-tlg., LC = 700 daN, B 25 mm, L = 4 m
- 2 x Zurrgurt 1-tlg., LC = 2000 daN, B 35 mm, L = 6,0 m
- 2 x Zurrgurt, Mini-Ratsche, 2-tlg., LC = 350 daN mit Profilhaken, B = 25 mm, L = 4 m
- 2 x Zurrgurt, Druckratsche, 2-tlg., LC = 1000 daN, Profilhaken, B = 35 mm, L = 6 m
- 4 x Zurrgurt, Druckratsche, 2-tlg., LC = 2500 daN, B = 50 mm, L = 8 m
- 4 x Kantenschutzcke aus Polyethylen für 50 mm Band, mit Schlitz, Abmessung 90 x 90 x 140 mm
- 8 x DoMatt Antirutschmatte, Abmessung 180 x 120 x 8 mm
- 1 x Dolezych Sporttasche

8157957



Alle Dolezych Preise gelten frei Lager Deutschland (Festland) ohne Entladung.

Preise (UVP) zzgl. ges. MwSt. zzgl. Fracht. Verkauf solange der Vorrat reicht. Irrtum und technische Änderungen vorbehalten. Lieferzeit auf Anfrage.

23



RG 5 Leckortungssystem mit Rauchgas und Tracergas

Rauchgasaggregat zur Leckageortung. Die Einsatzgebiete sind vielfältig: Folien- und Bitumendächer, begrünte Dächer, Prüfung der Rückstausicherheit der Dachentwässerung, da das Rauchgasaggregat mit Überdruck arbeitet und somit auch Isolierstoffe oder lange Rohrstrecken durchdringt. Durch die spezielle Drive Control Technik kann der Druck durch feine Regelbarkeit der Turbine den individuellen Bedürfnissen angepasst werden. Integrierter Tracergasanschluss und Funkfernbedienung.



1700870

Zubehör für RG 5:

1700871



FD 3 Elektroakustisches Ortungssystem

Undichte Stellen auf Flachdächern spürt das DÖLCO FD 3 zentimetergenau auf. Dabei wird mittels eines Hochfrequenzgenerators ein Signal auf die Gebäudeerdung aufmoduliert und über den Taststab an der Leckagestelle bzw. über die Feuchtebrücke auf der Dachhaut übertragen. Dieses Signal wird per einstellbarem Empfänger wieder präzise empfangen. Der Stromkreis schließt sich über die Leckage. Die Veränderung der Leitfähigkeit zur Leckstelle wird mittels akustischem Signal und eines Zeigerausschlags auf der Messgeräteskala angezeigt.

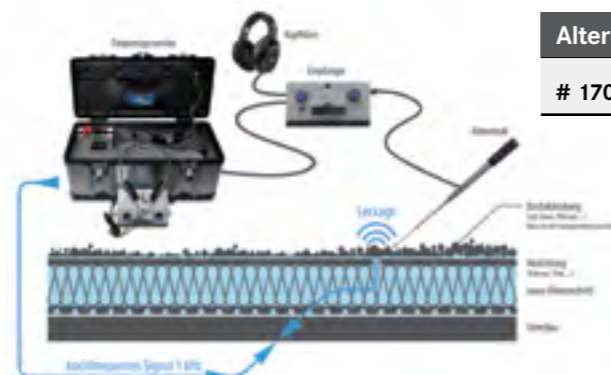

1700872

Alternativ mit Akku

1700887



FD 5 Sensor-Fahrgewagen

Aktives Gas-Ansaugsystem FD 5 zu RG 5.

1700877

TG 1 Tracergaslecksuchgerät (Wasserstoff-Lecksuchgerät)

Das Tracergaslecksuchgerät ist ein auf Wasserstoffgas basierendes Ortungssystem. Bei der Lecksuche wird ein Formiergas aus 5 % Wasserstoff und 95 % Stickstoff als Prüfgas eingesetzt. Die angewandte Methode ist zuverlässig, benutzerfreundlich und kostengünstig.

Um die präzise Lokalisierung großer und kleiner Lecks zu ermöglichen, kann die Empfindlichkeit des Gerätes über einen sehr weiten Bereich eingestellt werden. Der elektronische Sensor im Messkopf spricht sofort auf austretendes Prüfgas an und das Signal klingt so schnell wieder ab.

1700873

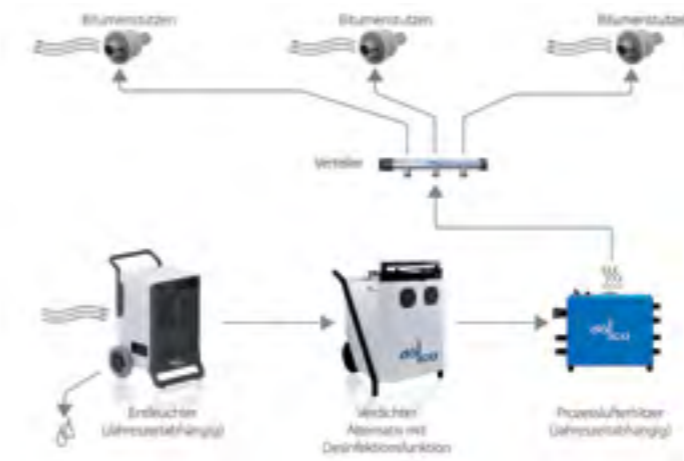

DRUCKSEITE

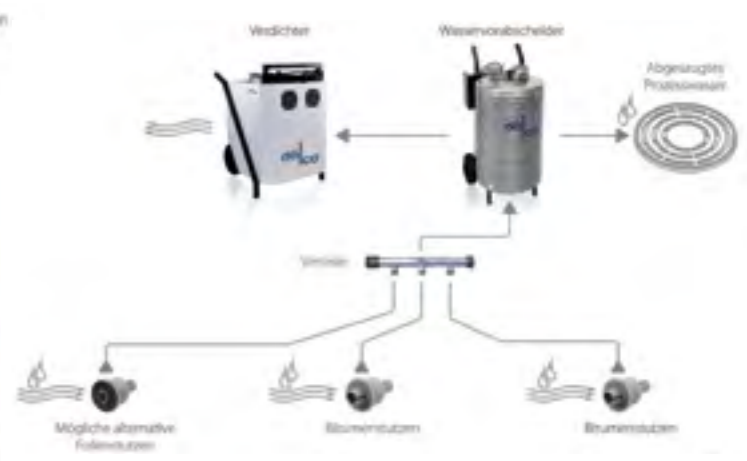

SAUGSEITE



Komplett-Set für Flachdachtrocknung für ca. 300 m² Fläche

- Bestehend aus:**
- 2 x Verdichter SKV230-VL für 1 x Druck- und 1 x Saugseite
 - Wasservorabscheider WVA-7000
 - Adsorptionstrockner AT-300S zur Trocknung der Zuluft
- + Komplettem Zubehör zur Verschlauchung:**
- 4 x 3er-Verteiler (3 Anschlüsse Ø 38 mm, 2 Anschlüsse Ø 63 mm)
 - 12 x Bitumenstutzen
 - 12 x Folienstutzen
 - 10 x Ersatzschlitzscheiben
 - 60 m Schlauch Ø 63 mm
 - 120 m Schlauch Ø 38 mm
 - 1 x Bitumenschlüssel
 - 30 x PVC-Endmuffen 38 mm
 - 60 x Schlauchschellen 32 - 50 mm
 - 5 x Verbindungsmuffe 38 mm
 - 5 x Verbindungsmuffe 63 mm
 - 25 x Schlauchschelle 50 - 70 mm
 - 1 x GK-Kupplung 38 mm
 - 1 x GK-Kupplung 19 mm
 - 1 x Zubehör-Set für AT-300S



Adsorptionstrockner AT-300S

Bereits bei niedrigen Umgebungstemperaturen verwendbar. Entzieht der Luft Wasserdampf unter Nutzung der Eigenschaften eines hygroskopischen Materials, dem sogenannten Sorptionsmittel. Die gespeicherte Feuchtigkeit wird dann mit einem heißen Luftstrom ausgetrieben und als erwärmte Luft an die Umgebung abgegeben.

Wasservorabscheider WVA-7000

Mit automatischer Steuerung von Verdichtungsaggregaten, 100 l Edelstahlgehäuse für große Druckdifferenzen und große Wassermengen, integrierter Filter und Pumpe bis 7000 l/ Stunde und 6 m Höhendifferenz.

1700886

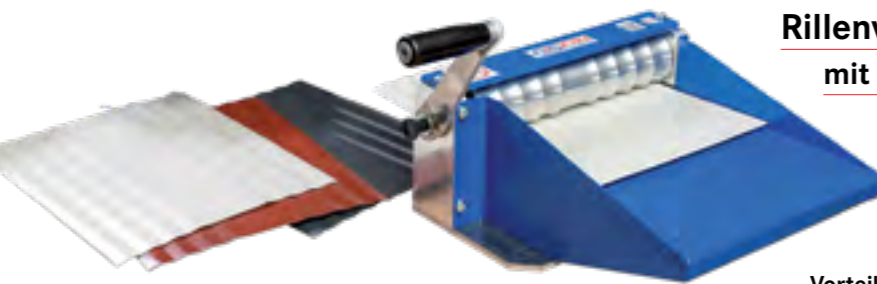

Rillenverbindermaschine RVM

mit Handkurbel

Sparen Sie Zeit und Geld! Profilieren Sie Ihre Rillenverbinder einfach selbst. Stoßausbildungen mit Rillenverbindern kommen bei sämtlichen Abdeckungen wie z. B. Attika, Gesimse, Fensterbank, First etc. zum Einsatz und bieten jede Menge

Vorteile!

- Regensichere Verbindung ab 3° Neigung
- Dehnungsausgleichend
- Schnelle und einfache Montage
- Keine weiteren Abdichtungsmassnahmen nötig (bei besonderen Ansprüchen können zus. Dichtbänder o. ä. verwendet werden)
- Für sämtliche beschichtete und unbeschichtete Bleche geeignet
- Rollenbreite: 250 mm
- Blechdicken: Alu, Zink, Kupfer > 1,00 mm, VZ Stahlblech > 0,75 mm, Edelstahl > 0,6 mm
- Mit optimierter Geometrie und glattem Mittelsteg:

- Spannungsfreie Stossausbildung und noch bessere Optik
- Sicherheit bei Unwetter mit Wind & Regen bestätigt durch ein akkreditiertes bautechnisches Prüfinstitut!

2200011

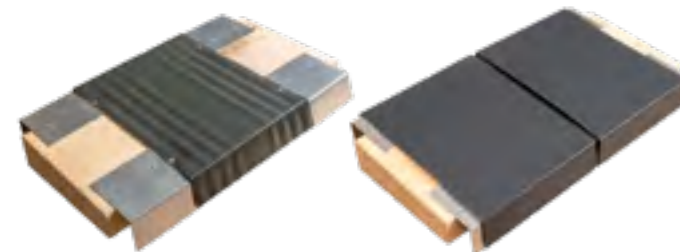

Unterkonstruktion mit Rillenverbinder

Fertiger Stoss mit perfekter Optik

Detailanschnitt



Getriebeadapter-Nachrüst-Kit

- Für 18 V Akku-Bohrmaschinen

1096970

Rillenverbindermaschine

mit Getriebeadapter

- Für 18 V Akku-Bohrmaschinen
- Ohne Akkuschauber

1098698



Ortgangschließer Vario

Sehr kompakte und leichte Ausführung. Besonders geeignet für Ortgangverblechungen, aber auch für Attikaverblechungen und vieles mehr.

- Ohne Druck- und Kratzspuren durch die gleitfähige PVC-Auflage
- Stufenlose Höhenverstellung mittels Schnellspannsystem: 20 - 60 mm
- Komfortable Einstellung durch Maßskala
- Arbeitslänge: 220 mm
- Gewicht: 2450 g

2123246



Attikaschließer Vario 3.0

Robuste Ausführung für höhere Arbeitsleistung oder für stärkere Bleche (z. B. Zink bis 1,2 mm, Alu bis 1,5 mm) und höhere Variabilität. Besonders geeignet bei Attikaverblechungen und vieles mehr.

- Ohne Druck- und Kratzspuren durch die gleitfähige PVC-Auflage
- Stufenlose Höhenverstellung mittels Schnellspannsystem: 20 - 120 mm
- Komfortable Einstellung durch Maßskala
- Arbeitslänge: 300 mm
- Gewicht: 3950 g

2123247



Funktion 1: Hochkantung (Schachtelung) des Profiluntergurtes im Firstbereich in nur einem Arbeitsgang.

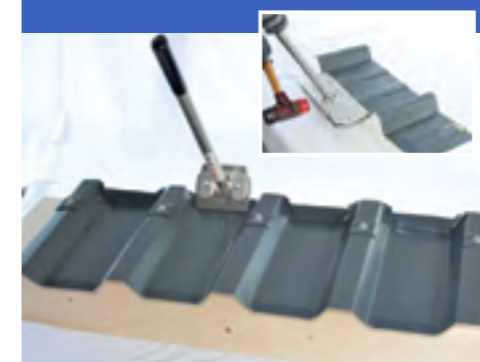

Weitere Tauschaufsätze auf Anfrage.

Funktion 2: Abkantung des Profiluntergurtes im Traufenbereich für ein einwandfreies Abtropfen des Wassers in nur einem Arbeitsgang.



Trapezblechkanter S-Set

Zum Bearbeiten von vielen in Deutschland gängigen Sandwichpaneelen.

Bestehend aus:

- Grundgerät Standard
- S281 z. B. für Brucha, Roma u.v.m.
- S258 z. B. für Arcelor Mittal, O-Metall u.v.m.

2123263



Trapezblechkanter T-Set

Zum Bearbeiten von vielen in Deutschland gängigen Trapezblechen, bestehend aus:

- Grundgerät Standard
- T258 z. B. für 39/333, 45/333 u.v.m.
- T119 z. B. für 35/207, 40/183 u.v.m.
- T106 z. B. für 32/207, 35/207, 39/183 u.v.m.

2123262



Super robust. Griffig. Brillant am Blech.



Du hast Bock auf alle Features?
Jetzt FREUND Toolshow auf
unserem Youtube-Kanal!



Standard-Kanter mit Handgriff

Handlicher Bieger: Kleiner Kanter für Aufkantungen von 5 bis 200 mm!

- Griffig: Handgriff ist bei jeder Auszugslänge vorhanden
- Verwindungssteif: 16 mm Hartchromstangen für Biegungen bis 1,2 mm
- Gleitend: Gleitbuchsen und glattes Stangenmaterial
- Einstellbar: Materialdicke von 0,3 bis 1,2 mm
- Schonend: Rutschfeste GummifüÙe hinterlassen keine Kratzer auf dem Blech
- Abmessungen: 280 x 113 x 120 mm
- Gewicht: 1,8 kg

1027558



Radien-Kanter

Extrem schmaler Bieger: Perfekt für Radien!

- Flexibel: Für Aufkantungen von 5 bis 50 mm
- Kraftvoll: Langer Handgriff für eine gute Kraftübertragung
- Schonend: Abgewinkelte obere Biegerolle für 100° Biegungen und zur Vermeidung von Kratzern
- Maße 210 x 65 x 105 mm
- Gewicht 0,8 kg

1027563



Teller-Kanter

Umschlagbieger: Kantet ein Blech von 90° auf 180°!

- Hoch: Kantet Bleche von 5 bis 25 mm um
- Einfach: Keine Einstellungen notwendig
- Gleitend: 3 Führungsrollen begleiten die Biegung
- Abmessungen: 150 x 105 x 115 mm
- Gewicht: 1,0 kg

1027561

Neue
Generation



Falzmaschine Seaming Pro® Neue Generation

Universeller Unterstützer: Erstellt Doppelstehfalze oder Winkelfalze und schneidet auch den alten Falz optimal ab – all das mit nur einem handlichen Gerät!

- Optimiert: Neuer Sechskantanschluss durch Drucklager verstärkt
- Sicher und stabilisierend: Die Frontrolle fixiert den Seaming Pro® am Falz und bereitet die Schließung des Winkelfalzes vor
- Schnell: Erstellt Doppelstehfalze in nur einem Arbeitsschritt – bis zu 8 – 12 m pro Minute
- Kabellos: Einfach handelsüblichen Akkuschauber (100 – 135 Nm) an einer von zwei Aufnahmen montieren (Dach-/Fassadenantrieb)
- Universell: Bearbeitet Kupfer, Zink u. Aluminium bis 0,7 mm Stärke, verzinkten oder colorierten Stahl bis 0,6 mm Stärke sowie Edelstahl bis 0,5 mm Stärke
- Schlagfest, staub- und wasserdicht (IP67): Outdoor-Koffer schützt gegen äußere Einflüsse
- Abmessungen: 300 x 200 x 140 mm
- Gewicht: 6,5 kg

Preis ohne Akkuschauber

>>> [Gebrauchsanweisung](#)

3712484



Bitumenschneider Bitumen Pro

Präziser Perfektionist: Schneidet Bitumenbahnen exakt, immer gleich und richtig schnell!!

- Exakt: Führt immer perfekte gerade Schnitte aus, dank neuer Messkala und Anschlag
- Zeitsparend: Kein Anzeichnen mehr, dafür schnelleres Zuschneiden als von Hand
- Flexibel: Wechselnde Zuschnitte schnell einstellen und ausführen
- Leicht und handlich: Aus Aluminium gefertigt, Gewicht unter 15 kg
- Fixierend: Leichte Befestigung der Stangen durch Bajonettverschluss
- Platzsparend: Viele Zuschnitte ausführen, ohne die Rolle komplett auszurollen
- Sicher: Keine Abrutschgefahr mehr, da die robuste Klinge automatisch geführt wird
- Abmessungen: 1430 x 460 x 135 mm
- Gewicht: 14,95 kg

3712495





Über 98 000 zufriedene Kunden!

Fixlift Schrägaufzug

- Für jede Aufgabe das passende Gerät
- Vorgerüstet bis 20 m
- Tragfähigkeit bis 200 kg, Zugkraft max. 300 kg
- 2 Hubgeschwindigkeiten 19/38 m/min
- Kabeltrommel 33 m, 3 x 2,5 mm²
- Anschlüsse für Endschalter und Bedienungstaster steckbar
- 0,6/1,2 kW, 230 V, 50 Hz
- Knickstück stufenlos 20° – 45° einstellbar, drehbar, mit kurzem und langem Schenkel
- Sinnvolles Zubehör ermöglicht rationellen Einsatz und wirtschaftliche Arbeitsabläufe

Angebot 14 m bestehend aus:

1 x Grundeinheit 2 m, 5 x Leiterteil 2 m,
1 x Leiterteil 1 m, 1 x Unipritsche,
1 x Knickstück, 1 x Kabeltrommel

1106146



Zubehör:

Solarpritsche	Dachziegelverteiler
# 1440532	# 1440311

Fahrgestell

L x B x H: 800 x 650 x 780 mm, Leergewicht: 36 kg

1440308

Funkfernbedienung

Auch zum Nachrüsten geeignet

8520875

Weiteres Zubehör auf Anfrage!



NEU!



*Lieferung zzgl. Frachtkosten € 145,-

Preise (UVP) zzgl. ges. MwSt. zzgl. Fracht. Verkauf solange der Vorrat reicht. Irrtum und technische Änderungen vorbehalten. Lieferzeit auf Anfrage.



Drying Roll

Zum Aufnehmen der Feuchtigkeit vom Dach. Einfach und effektiv durch eine sehr saugfähige Schaumstoffrolle.

Die GRÜN Drying Roll saugt das Wasser großflächig auf und lässt sich problemlos zum nächsten Ablauf rollen, ohne die aufgesaugte Flüssigkeit zu verlieren. Die ergonomische Form ermöglicht das mühelose Entleeren durch das Zusammenpressen des Schaumstoffs.



4838436



Zubehör:

Ersatz-Saugrolle

für Wassersauger Drying Roll

4838441

ZEDACH Schuttröhre

Universell einsetzbar für Steildach, Flachdach, Sanierung, Modernisierung und Renovierung. Röhre einschl. der Befestigungen und Aufhängevorrichtungen entsprechen gesetzlichen sicherheitstechnischen Vorschriften und sind BG-Bau geprüft.

- Aus schlagfestem Polyäthylen
- Geräuscharm, umweltfreundlich, leicht und schnell zu montieren
- Leichte Handhabung sowie schnelle und sichere Montage
- Leiser Schallpegel, nur 57 dB(A) • Gesamtlänge 120 cm
- Durchmesser 57/40 cm • Eigengewicht 10 kg

2532101

Zubehör:

Kunststoff-Einfülltrichter	Gerüsthaltung komplett
# 2530266	# 2530258



Preise (UVP) zzgl. ges. MwSt. zzgl. Fracht. Verkauf solange der Vorrat reicht. Irrtum und technische Änderungen vorbehalten. Lieferzeit auf Anfrage.

Aufschweißbrenner

Edelstahl-Aufschweißbrenner-Set

Bestehend aus:

- Starkbrenner ST 65/800
- Kleinbrenner K 35/400 lang
- 10 m HD-Schlauch mit MD-Regler
- Dreh-Schnellkupplung G 3/8"
- 2 x Kupplungsstift G 3/8"

1096946



Aufschweißbrenner

TITAN-Aufschweißbrenner

Bestehend aus:

- TITAN-Starkbrenner TS 65/800
- TITAN-Handbrenner TA 55/400
- 10 m HD-Schlauch mit MD-Regler
- Dreh-Schnellkupplung G 3/8"
- 2 x Kupplungsstift G 3/8"

1096947



Starkbrenner

Edelstahl-Starkbrenner-Set Standard

Bestehend aus:

- Starkbrenner ST 65/800
- 10 m HD Schlauch mit MD Regler

4838060



Starkbrenner

TITAN-Starkbrenner-Set

Bestehend aus:

- TITAN-Starkbrenner TS 65/800
- 10 m HD Schlauch mit MD Regler

4838058



Andrückrolle 9 kg

- Mit Silikonmantel
- Farbe: Karminrot RAL 3002

4838391



Dachschneider DS 30 Benzin

- Robust, leistungsstark, handlich, stabil
- 11 PS/8,2 kW 4-Takt Benzinmotor
- 1 Schlagmesser und große Laufräder
- Schneidtiefe stufenlos verstellbar bis ca. 140 mm
- Schneidleistung bei dreilagigem Dachaufbau und 50 mm Dämmung ca. 1800 m/h
- Gewicht ca. 104 kg

4829521



Dachschneider DS 31 Benzin

Das robuste, leistungsstarke Gerät mit HONDA 4-Takt-Benzinmotor. Doppelte Schneidleistung durch 2 Schlagmesser. Die vertikal eingesetzten Schlagmesser mit Hartmetallbestückung werden über Keilriemen angetrieben.

Die Schneidtiefe kann stufenlos verstellt werden.

4829522



SCRAP´AIR 55

für Bitumen- u. Abdichtungsbahnen

Das starke Schälgerät mit patentiertem Antivibrationssystem.

- Speziell für Boden-Schälarbeiten konzipiert
- Zum Entfernen von Flachdachbelägen
- Schlagfrequenz 2250 Schläge/min
- Gewicht ohne Werkzeuge ca. 6,1 kg
- Anschluss an Luft-Kompressoren mit 6 - 8 bar

Im Koffer geliefert:

- 1 Messer Delta 15 cm gekrümmt
- 1 Messer mit Stahlklingen
- 1 Adapter für Baukompressoren
- 1 Ölfäschchen 250 ml
- 1 vertikales Messer
- 1 Flachmeißel 5 cm
- 1 Öler
- 1 Schutzausrüstung für Augen, Ohren und Hände

4829583





Dachstripper Turbo 2.0

Zum Abschälen von Dachbahnen und Dachdämmstoffen wie Polystyrolplatten, Rollbahnen, PU-Platten, Korkplatten etc.

- Kompakt und handlich, schält die mit den Dachschneidern geschnittenen Dachbeläge sauber und schnell vom Untergrund ab
Der leistungsstarke Motor 2600 W / 230 V AC besitzt einen Anlaufstrombegrenzer und treibt den Fahrtrieb und das Schlagwerk an
- Die kompakte Form ermöglicht bei optimaler Handlichkeit ein kraftschonendes Arbeiten
- Der aufmontierte Leitbügel wirft die abgelösten Dachbahnen nach rechts neben die Maschine
- Die abzulösende Dachbahnenbreite beträgt ca. 40 – 50 cm bei einer Fahrgeschwindigkeit von ca. 1000 m per Stunde
- Messerbreite: 35 cm • Gesamtgewicht einschl. Ballast-Gewicht: ca. 157 kg
- Fahrgeschwindigkeit: ca. 1000 m/h • Motorleistung: 2600 W/230 V AC
- Zuleitungskabel: 10 m

4838681



Zubehör:

1 Satz Spikes-Antriebsräder für erhöhte Kraftübertragung	Spezialmesser, abgewinkelt, für Dachaufbauten mit Isolierung
# 2530320	# 1098638

Dachschäler GDS 10

Mit dem leistungsstarken Gerät werden stromunabhängig mit Dachschneidern vorge-schnittene alte Dachbeläge schnell und ohne manuelle Kraftanstrengung abgeschält.

- Hohe Antriebsleistung durch kraftvollen Honda 4-Takt-Benzinmotor 11 PS
- Vor- und Rückwärtsbetrieb zur leichteren Handhabung
- Fahrgeschwindigkeit stufenlos einstellbar bis ca. 4 m/min
- Fahrtrieb und Messerantrieb hydraulisch • 1700 Hübe pro Minute/Seite im Wechsel
- Stufenlos einstellbare Fahrgeschwindigkeit
- Hohe Arbeitsleistung durch breites Schälchild
- Sehr wendig durch kompakte Bauweise
- Randloses Arbeiten möglich

4838189



PRIMAT Propan-Bitumenkocher 250

Der PRIMAT Propan-Bitumenkocher 250 ist wie die anderen Geräte von den autorisierten Institutionen abgenommen und mit dem DVGW-Prüfkennzeichen ausgezeichnet. Die Beheizung erfolgt durch einen 5-flammigen Propanbrenner mit thermostatischer Regulierung.

Unsere Bitumenkocher PRIMAT müssen mit einem Hochdruckschlauch 6,3 x 5 bar und einem Mitteldruckregler 1,5 bar mit Schlauchbruchsicherung betrieben werden. Propangasflasche und Schlauchzubehör gehören nicht zum Lieferumfang der Geräte.

- 5-flammiger Propanbrenner
- Bitumendurchsatz ca./Stunde: 300 l/h
- Thermostatische Regulierung
- Propanverbrauch ca. max.: 3,9 kg/h
- Doppelmantelvollisolierung
- Betriebsdruck: 1,5 bar
- Inhalt: 250 Liter
- Zulässige Füllmenge: 225 Liter
- Brennerdüsen-Ø: 1,5 mm

2530114



Zubehör:

Piezozündung für Bitumenkocher	5 m Hochdruckschlauch mit Regler
# 4838143	# 2530106



Komplettes Flachdach-Schutzgeländer

Grundausrüstung Alu-Fix

- Das überzeugende Flachdach-Schutzsystem
- Geringes Eigengewicht, schnell und einfach zu montieren
- Maßgenaue Bauteile und Schnellbefestigungen
- Unkompliziert, lediglich 4 Grundelemente
- Abstand der Stützelemente 5,8 m
- Problemlose Handhabung
- Langlebig, aus Alu, alle Teile austauschbar



14,0 m Einrüstung mit 1 Eckausbildung

Beinhaltet:

5 Alu-Geländerelemente à 2,8 m, 4 Stützelemente, 8 Gegengewichte à 22 kg, 1 Eckausbildung

2530805

25,2 m Einrüstung mit 1 Eckausbildung

Beinhaltet:

9 Alu-Geländerelemente à 2,8 m, 6 Stützelemente, 12 Gegengewichte à 22 kg, 1 Eckausbildung

2530800

50,4 m Einrüstung mit 2 Eckausbildungen

Beinhaltet:

18 Alu-Geländerelemente à 2,8 m, 10 Stützelemente, 20 Gegengewichte à 22 kg, 2 Eckausbildungen

4829500

1 Transportkassette

Stabile Stahlkonstruktion

für max. 50,4 m, L x B x H: 300 x 98 x 128 cm

2532068

GRÜN Top-Kit

Auflastgehaltene Anschlageneinrichtung zur Verwendung als Einzelanschlagpunkt oder als Systemstütze für horizontales Sicherungssystem GreenLine ohne Durchdringung der Dachabdichtung. Verwendbar auf Flachdächern bis max. 5° Neigung mit oder auch ohne Attika.

- Zulassungen: EN 795:2012 Typ E für 2 Personen (inkl. Ersthelfer), EN 795:2012 Typ C für 2 Personen (inkl. Ersthelfer)
- Bauhöhe: 310 mm
- Gewinde: M16
- Abmessung: 1600 mm x 1600 mm
- Betonplatten: 16 Stk. - 500 x 500 x 50 mm oder 20 Stk. - 500 x 500 x 40 mm (Nicht im Lieferumfang enthalten!)
- Gewicht: ca. 450 kg/qm
- Material: Edelstahl A2

4838437





**Unsere Hotline:
02196 - 886 4848**



Paket 1 – 50 m	Paket 2 – 100 m	Paket 3 – 150 m
Bestehend aus:	Bestehend aus:	Bestehend aus:
13 St. Ankerplatten Basis kurz	26 St. Ankerplatten Basis kurz	38 St. Ankerplatten Basis kurz
13 St. Pfostenhalter Standard	26 St. Pfostenhalter Standard	38 St. Pfostenhalter Standard
13 St. Seitenschutzpfosten Aluminium	26 St. Seitenschutzpfosten Aluminium	38 St. Seitenschutzpfosten Aluminium
48 St. Gerüstkupplungen	98 St. Gerüstkupplungen	134 St. Gerüstkupplungen
18 St. Holme 6,0 m Aluminium	34 St. Holme 6,0 m Aluminium	50 St. Holme 6,0 m Aluminium
5 St. Windstützen Standard 1,0 m	9 St. Windstützen Standard 1,0 m	14 St. Windstützen Standard 1,0 m

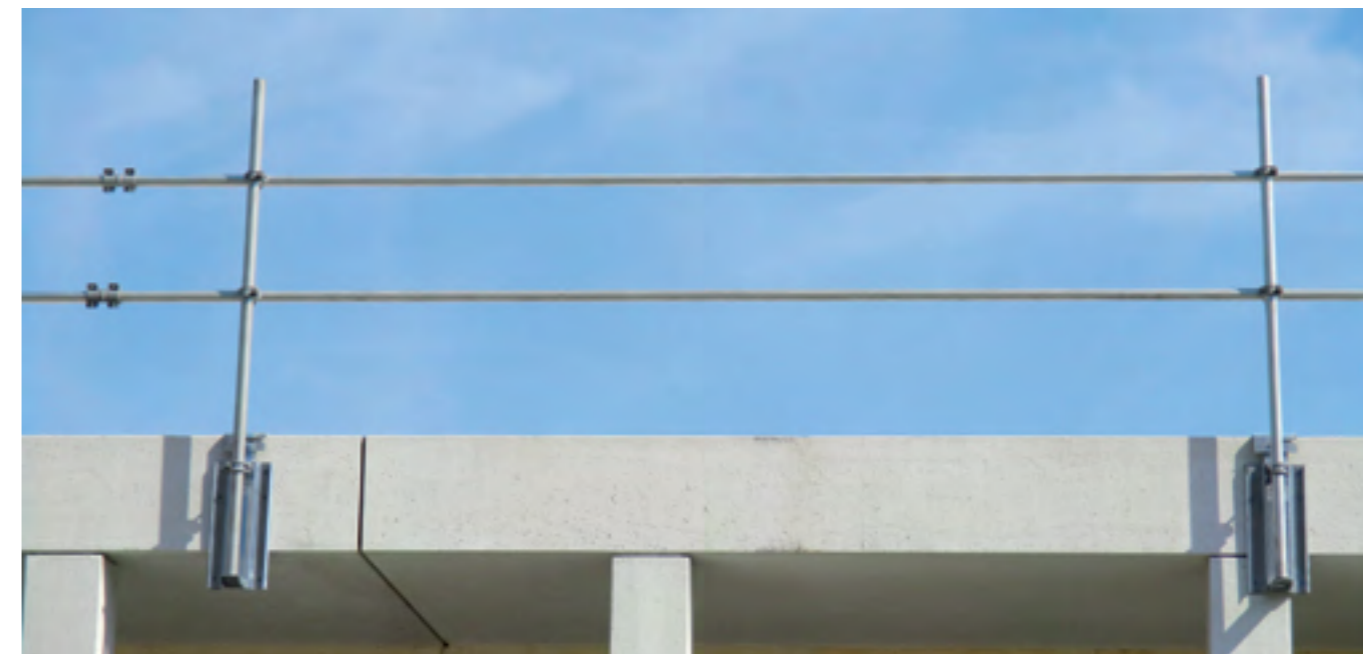

Dachrandsicherung nach DIN EN 13374 DGUV-zertifiziert

Keine Gewichte auf dem Dach, keine Durchdringungen der Dachhaut. Die Vorteile des Systems auf einen Blick:

- (Teil-)temporärer Seitenschutz nach Klasse A bis 10° und B bis 30° Dachneigung
- Stützabstand 4,0 m
- Montage durch jedes Handwerksunternehmen möglich
- Keine Behinderung der Dacharbeiten
- Bei allen Arbeitsschritten ohne Umbauten nutzbar
- Keine Beschädigungen der Fassade
- Montage vom Dach aus möglich
- Uneingeschränkte Höhengulassung
- Die Befestigung an üblichen Konstruktionen ist statisch nachgewiesen
- Sonderkonstruktionen & technische Beratung möglich

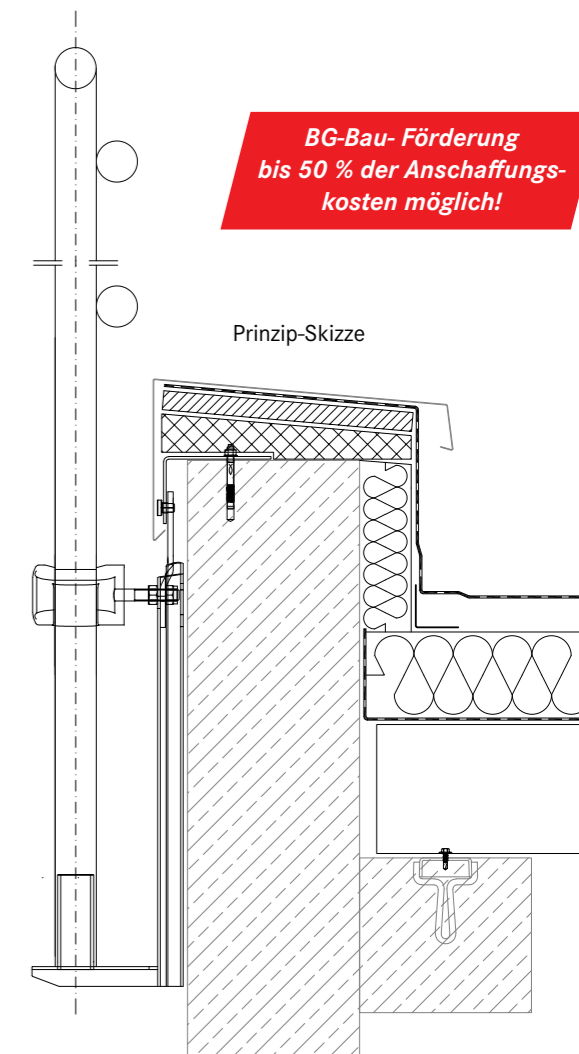

Dachdecker-Kernbohrset



Kostenlose Einweisung auf der Baustelle!

+ Kernbohrmotor

- Kraftvoll und handlich
- Freihandgeführt oder für den Einsatz im Bohrstander
- DKBM-3-Gang

+ Aluminium-Kernbohrstander BS200

- Leicht zu transportieren
- 45° verstellbar
- Bohrbereich bis 200 mm

Beim Kauf erhalten Sie eine Diamantbohrkrone Typ DBK MACH2 gratis (bis Ø 102 mm)

+ Hochleistungs-Diamantbohrkrone

- Bis 102 mm

1097948

Kernbohr-Befestigungsset

- 46-teiliger Werkzeugkoffer
- Mit allen Werkzeugen, die man fürs Kernbohren braucht



1097949



STM 400 Steinsäge

- Herausnehmbare Wasserwanne
- 45° Gehrungsschnitt möglich
- Transportsicherung für Schneidtisch
- Transporthalterung für die Wasserpumpe
- Höhenverstellbarer Schneidkopf
- Optimierte Wasserzuführung durch die Schutzhaube
- Großer Auflagetisch 600 x 550 mm

1097964

Gratis Diamanttrennscheibe Ø 400 x 25,4, Typ BXU MACH1 im Wert von € 129,-



Hochleistungs-Trennscheibe MACH2 für die Dachsanierung

- Ideal geeignet zum Schneiden von Dachpappe
- Wolframcarbid Cluster sind selbstschärfend
- Schneidet auch im Erdreich (Wurzeln entfernen)
- Spezial-Stammbblatt für maximale Sicherheit
- Geeignet zum Schneiden von Bitumen, Holz (auch mit Nägeln), KG/Kunststoffrohre, Gummi
- Hinweis: Trockenschnitt
- Zum Schärfen Drehrichtung ändern

Ø 230 x 22,23 mm

1097956

Ø 350 x 25,4 mm

1097957



Premium-Diamanttrennscheibe Universal Turbo MACH3

- Turbosegment für schnelle und saubere Schnitte
- Dünne Schnittkante für präzise Schnitte
- 12 mm Segmenthöhe für eine hohe Standzeit
- Geeignet zum Schneiden von Beton (auch armiert), Baumaterialien, Naturstein, harte Materialien
- Trocken und nass, lärm- und vibrationsreduziert

Ø 125 x 22,23 mm

1097961

Ø 230 x 22,23 mm

1097962

Ø 350 x 25,4 mm

1097963

Hochleistungs-Dachziegelbohrer MACH2

- Hartmetall-Spitze mit Spezial-Diamantschliff für hohe Lebensdauer und schnellen Bohrfortschritt
- Einfaches Anbohren auf glasierten Dachziegeln
- HEX/BIT Universal-Aufnahme
- Geeignet zum Bohren von Ton-/glasierten-/engobierten-/edel-engobierten Dachziegeln

Multipack 10 x Ø 4 mm

1097958

Multipack 10 x Ø 5 mm

1097959

Multipack 10 x Ø 6 mm

1097960



Hochleistungs-Diamantnassbohrkrone MACH2

- Nutzlänge 450 mm mit 1¼" UNC(F) Anschluss
- 9 mm Turbosegment, lasergeschweißt
- Geeignet für Beton mit leichter bis mittlerer Armierung (max. 20 mm) und duktilen Guss
- Für den hand- und stativgeführten Einsatz

Ø 82 x 450 mm

1097951

Ø 112 x 450 mm

1097953

Ø 152 x 450 mm

1097955

Ø 102 x 450 mm

1097952

Ø 132 x 450 mm

1097954

Wasserdruckbehälter 10 Liter

- Betriebsdruck 6 bar
- Schlauch 2,5 Meter mit Gardena-Kupplung

1097950



Akku-Saugheber

Der Saugheber arbeitet durch den intelligenten Drucksensor selbständig. Für das Heben und den Transport nicht poröser sowie leicht rauer Materialien.

- Ideal geeignet zum Einlegen von PV-Modulen

Lieferumfang: Li-Ionen-Akku, Ladegerät mit USB-Kabel, Reinigungsbürste, 2 x Ersatz-Luftfilter, Transportkoffer

1097967



Paket Kabelbedruckung Generation 7 Champion

Für den ständigen Einsatz im Freien sowie auf Bau- und Montagestellen. Entspricht den Vorgaben der DGUV I 203-006 (ehemals BGI 608) sowie der DGUV I 203-005 (ehemals BGI 600), K2.

- Kabeltrommel-Ø 290 mm, Trommelkörper in schwarz
- Mit 40 m HEDI Panzerkabel PLUS H07BQ-F 3G1,5
- Verlängerungsleitung mit 25 m HEDI Panzerkabel PLUS H07BQ-F 3G1,5
- Leitungsfarbe wahlweise in orange, blau, grün, gelb
- Spritzwassergeschützte 4-fach Schutzkontakt-Steckdose 250 V
- Mit integrierter Stecker-Dichtlippe, Thermoschutzschalter und HEDI Diagnosesystem
- Alternativ mit Panzerkabel Plus H07BQ-F-3G2,5
- Schutzart: IP54



Inkl. Kabelbedruckung mit Ihrem individuellen Text! Ihr Fachberater sagt Ihnen, wie es geht!



HDI Kabelbedruckung 3G1,5	HDI Kabelbedruckung 3G2,5
Inklusive: 2 x Kabeltrommel, 1 x Verlängerungsleitung	Inklusive: 2 x Kabeltrommel, 1 x Verlängerungsleitung
# 8541808	# 8541809



Kabeltrommel Generation 7 Companion

Diese Ausführung ist gemäß den geltenden Normen zugelassen für den ständigen Einsatz im Freien und entspricht den Vorgaben gemäß der DGUV-I 203-005, K2 sowie der DGUV-I 203-006 für den ständigen Einsatz auf Bau- und Montagestellen.

- Trommelkörper in blau mit einem Trommeldurchmesser von 250 mm.
- Isolierter Soft-Touch Tragegriff • Rotationsstopp-Schalter
- Patentierte 7°-Neigung der Trommel
- 40 m Neopren-Gummi-Leitung H07RN-F 3G1,5 in schwarz mit Schutzkontakt-Stecker und spritzwassergeschützte 3-fach Schutzkontakt-Steckdose 250 V
- Selbstschließende Klappdeckel
- HEDI Diagnosesystem DiagS sowie ein Thermoschutzschalter

Mit 25 m Kabel	Mit 40 m Kabel
# 1087581	# 1017866



Arbeitsleuchte LED-Switch 50 W

HEDI Arbeitsleuchte LED-Switch mit äußerst robustem Gehäuse aus Kunststoff mit Gummistoßring rund um die Scheibe. Mit komfortablem Tragegriff.

- Wählbare Lichtfarbe 4000 K oder 6500 K • Helligkeitssteuerung
- Schutzart IP 54, ca. 3 m lange Anschlussleitung H07RN-F 3G1,5, eine Schutzkontakt-Steckdose 250 V, eine USB-A-Steckdose und eine USB-C-Steckdose auf der Rückseite
- Für den ständigen Einsatz im Freien sowie auf Bau- und Montagestellen

8541814



Schubfach-Sortierlager

Lagern Sie Ihre Sonder- und Restbleche hochkant, platzsparend und geschützt im Schubfach-Sortierlager von HEGLA. Die senkrechten Anlagen der Schubfächer sind materialschonend gepolstert und geben den stehend aufbewahrten Blechtafeln den nötigen Halt. Alle eingelagerten Bleche und Plattenmaterialien sind in diesem bedienerfreundlichen Blechlagersystem einzeln im Zugriff. Das Blechlager vertikal benötigt nur eine geringe Stellfläche.

Darüber hinaus können Lagergüter auf die Decke des Systems (bis zu 1500 kg Traglast pro m²) aufgestellt werden.

Sondergrößen auf Anfrage lieferbar!

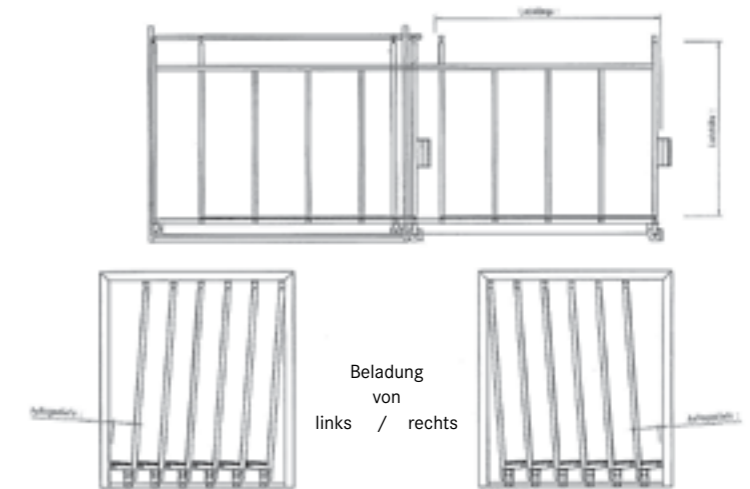

Blechlager 2000 x 1000*	Blechlager 2000 x 1000**
10 Fächer nach links	10 Fächer nach rechts
# 8450798	# 8450799
Blechlager 2500 x 1250*	Blechlager 2500 x 1250**
10 Fächer nach links	10 Fächer nach rechts
# 8450800	# 8450801
Blechlager 3000 x 1500*	Blechlager 3000 x 1500**
10 Fächer nach links	10 Fächer nach rechts
# 8450802	# 8450803

*Fachneigung nach links, Beladung von rechts.
**Fachneigung nach rechts, Beladung von links.

Lagerwagen TL 110

Der HEGLA Transport- und Lagerwagen TL 110 ermöglicht Ihnen einen sicheren und fachgerechten internen Transport sowie eine materialschonende Lagerung von Blechen. Leistungsmerkmale:

- Länge 1500 mm
- Breite 700 mm
- Eigengewicht ca. 75 kg

Inkl. 4 Stück Haltevorrichtung.

8450797





Gelenk-Teleskop-Arbeitsbühne auf Raupenlaufwerk Traccess 170

- Arbeitshöhe 17,00 m, seitliche Reichweite 7,50 m
- Antrieb: 230 V Elektro-Motor und Diesel-Verbrennungsmotor
- Hydraulisch verbreiterbarer Raupenantrieb mit Kabelfernsteuerung
- Unterlegplatten inkl. Halterung
- Inklusive Transportanhänger

4887353



Gelenk-Teleskop-Arbeitsbühne auf Raupenlaufwerk DINO 220XC II

- Arbeitshöhe 22,10 m, seitliche Reichweite 11,00 m
- Antrieb: 230 V Elektro-Motor und Diesel-Verbrennungsmotor
- Hoher Geländeausgleich durch Spinnenbein-Abstützung
- Steigfähigkeit bis 43 %
- Automatische Nivellierung mit Kabelfernsteuerung
- Inklusive Transportanhänger

4887354



DINO 180XT II

- Arbeitshöhe 18,00 m, seitliche Reichweite 11,20 m
- Zwei-Mann Arbeitskorb mit max. 215 kg Korblast und Baufreiheit unter dem Korb
- Antrieb: 230 V Elektro-Motor und Diesel-Verbrennungsmotor
- Anhängelast 2315 kg
- Kraftvoller hydraulischer Fahrtrieb mit Kabelfernsteuerung
- Elektrische Notbedienung am Chassis und im Arbeitskorb
- Unterlegplatten inkl. Halterung

8450829



ISOLI PNT 220 NLX

- Arbeitshöhe 21,90 m, seitliche Reichweite 11,20 m, Übergriffhöhe 9,00 m
- Zwei-Mann Arbeitskorb mit max. 250 kg Korblast und Baufreiheit unter dem Korb
- Aufbau auf IVECO Daily (Fahrerlaubnis Klasse B)
- Variable Abstützung mit hohem Stützenhub
- Automatische Nivellierung und Home-Funktion
- Unterlegplatten inkl. Halterung
- Zulässiges Gesamtgewicht 3500 kg

8450828

Bitte beachten Sie, dass bei diesen Sonderangeboten Ihre Skonto- und sonstigen zusätzlichen Vereinbarungen nicht berücksichtigt werden können. Es entstehen zusätzliche Kosten für Überführung und Einweisung in Höhe von € 500,-. Abbildungen können optionale Ausstattung enthalten. Andere Arbeitshöhen bzw. Modelle auf Anfrage.

Preise (UVP) zzgl. ges. MwSt. zzgl. Fracht. Verkauf solange der Vorrat reicht. Irrtum und technische Änderungen vorbehalten. Lieferzeit auf Anfrage.

Bitte beachten Sie, dass bei diesen Sonderangeboten Ihre Skonto- und sonstigen zusätzlichen Vereinbarungen nicht berücksichtigt werden können. Es entstehen zusätzliche Kosten für Überführung und Einweisung in Höhe von € 500,-. Abbildungen können optionale Ausstattung enthalten. Andere Arbeitshöhen bzw. Modelle auf Anfrage.

Preise (UVP) zzgl. ges. MwSt. zzgl. Fracht. Verkauf solange der Vorrat reicht. Irrtum und technische Änderungen vorbehalten. Lieferzeit auf Anfrage.

Für die Baustelle!



Drehzahl geregelter Kolbenkompressor Serie i.Comp

Flexibel auf der Baustelle, im Handwerk und der Industrie.

- Weltneuheit: innovatives Antriebskonzept
- Wartungsfrei, ölfrei
- Handlich, robust, kompakt
- Druck bis 11 bar, dauerlauffähig
- Frostsicher + sicherer Anlauf, auch bis 150 m elektr. Leitung
- Angenehmer Geräuschpegel
- Zusätzlich 3 Jahre Anschlussgarantie vom Hersteller für das Handwerk



Technische Daten	i.Comp 3 fahrbar	i.Comp 3 tragbar
Ansaugleistung	265 l/min	265 l/min
Volumenstrom bei 6 bar	160 l/min	160 l/min
Leistung	1,5 kW	1,5 kW
Abmessungen B x T x H	570 x 440 x 1050 mm	490 x 340 x 600 mm
Gewicht	29 kg	24 kg

i.Comp 3 fahrbar	i.Comp 3 tragbar
# 3360593	# 3360594



i.Comp 3 tragbar

- ✓ guter Tragekomfort
- ✓ Ergonomisch designte Einhausung
- ✓ Kann problemlos überall mitgenommen werden

i.Comp 3 fahrbar

- ✓ Liegend transportierbar
- ✓ Kompaktes Design
- ✓ Bestens geeignet um längere Wege zu überbrücken
- ✓ Robuste und Geländetragliche Räder



Für die Baustelle!



Serie PREMIUM CAR

Perfekt für Härtefälle wie große Nagler und Bitumenlanze. Einzigartige Leistung bei normalem 230 V-Anschluss. Kolben und Pleuel aus Aluminium, Zylinder zweistufig gehohnt, wartungsfreier Motor. Wie alle KAESER Kompressoren gefertigt im Werk Coburg. Fokus auf Qualität, Leistung und Langlebigkeit.

- Genug Druckluft für alle Handwerksarbeiten
- Kompakte Bauweise ermöglicht komfortablen Transport
- Kein Umkippen
- Stabiles Deckblech und solider Rahmen schützen den PREMIUM CAR vor allen Widrigkeiten im rauen Alltag



Technische Daten	PREMIUM CAR 300/30 W	PREMIUM CAR 450/30 W
Ansaugleistung	300 l/min	450 l/min
Volumenstrom bei 6 bar	166 l/min	274 l/min
Leistung	1,5 kW	2,2 kW
Abmessungen B x T x H	510 x 770 x 460 mm	560 x 870 x 590 mm
Gewicht	46 kg	80 kg

PREMIUM CAR 300/30 W	PREMIUM CAR 450/30 W
# 3360527	# 3360537

Geeignet für folgende Anwendungen und Druckluftwerkzeuge*:

Typ	Große Nagler	Bitumenlanze	Abkantmaschine	Leichte Meißelhämmer	Kleine Sandstrahlgeräte	Ausblaspistole	Schlagschrauber	Nadelentroster	Blechschere	Nibbler
PREMIUM CAR 300/30 W	•		•	•	•	•	•	•	•	•
PREMIUM CAR 450/30 W	•	•	•	•	•	•	•	•	•	•



Für die Werkstatt!



Serie CLASSIC

KAESER Qualität zu einem einzigartigen Qualitäts-/Preisverhältnis. KAESER Classic-Handwerkerkompressoren sind KAESER Qualitätsprodukte. Hochwertige Materialien und sorgfältige Verarbeitung gewährleisten jahrelangen effizienten und verlässlichen Betrieb.



Technische Daten	210/25 W	320/50 W
Ansaugleistung	210 l/min	320 l/min
Volumenstrom bei 6 bar	109 l/min	167 l/min
Leistung	1,5 kW	1,5 kW
Abmessungen B x T x H	610 x 310 x 670 mm	820 x 400 x 780 mm
Gewicht	33 kg	39 kg

CLASSIC 210/25 W	CLASSIC 320/50 W
# 3360538	# 3360534

Geeignet für folgende Anwendungen und Druckluftwerkzeuge*:

Typ	Große Nagler	Bitumenlanze	Abkantmaschine	Leichte Meißelhämmer	Kleine Sandstrahlgeräte	Ausblaspistole	Schlagschrauber	Nadelentroster	Blechschere	Nibbler
CLASSIC 210/25 W			•	•	•	•		•	•	•
CLASSIC 320/50 W	•		•	•	•	•	•	•	•	•

* Bitte beachten Sie, dass die Leistung von Druckluftwerkzeugen stets von der Eignung und dem Luftverbrauch des Gerätes abhängig ist. Die obige Tabelle gibt nur einen ungefähren Richtwert wieder. Wir helfen Ihnen gerne bei der richtigen Auswahl des passenden Kompressors.

Typ 1032: € 300,-
BG-Bau Förderung möglich!



TOPIC Stufenschiebeleiter Typ 1032

Die Stufenschiebeleiter TOPIC 1032 verfügt über die bewährten, verwindungssteifen Holmprofile für hohe Belastungen bei geringem Gewicht. Darüber hinaus verfügt sie gemäß der DIN EN 131-1 über eine 1130 mm breite Traverse zur Basisverbreiterung. Die Auszugsleiter (Oberleiter) befindet sich hinter der Unterleiter, wodurch ein gleichmäßiges Auf- und Absteigen ermöglicht und die Stolpergefahr reduziert wird.

Entspricht der TRBS 2121-2 und R12 Rutschhemmung in Trittrichtung. Lichte Weite 390 mm, Außenbreite 450 mm, Stufenabstand 250 mm, Traversenbreite 1130 mm.



Stufenschiebeleiter 1032 2 x10 Stufen	Stufenschiebeleiter 1032 2 x 14 Stufen
# 4803509	# 4803511

Hinweis: Lieferbar 2 x 8/10/12/14 Stufen

TOPIC Seilzugleiter Typ 1037

Die Seilzugleiter TOPIC 1037 für große Höhen. Die immer richtige Arbeitshöhe durch sprossenweises Ausziehen. Bedienerfreundliche Seilführung und langlebiges, weiches, geflochtenes Kunststoffseil. Entriegeln, Ablassen und Sichern durch automatische Fallraste.

Laufrollen mit Gummibelag für schonendes Auf- und Abrollen an der Wand. Lichte Weite 300/375 mm, Außenbreite 355/435 mm, Sprossenabstand 280 mm, Traversenbreite 1360 mm.

Seilzugleiter 1037 2 x 16 Sprossen	Seilzugleiter 1037 2 x 18 Sprossen
# 4803468	# 4803469

Hinweis: Lieferbar 2 x 14/16/18/20/22 Sprossen

Topic Allzweckleiter 3-teilig Typ 1041

Wahlweise als Schiebeleiter, Anlegeleiter, Stehleiter oder verlängerbare Stehleiter einsetzbare Multifunktionsleiter, bei der die Oberleiter mit Stufen ausgestattet ist – alles möglich durch Spezialgelenke.

Sicherer freistehender Stand der Leiter durch Traverse. Aluminiumaussteifer mit Druckknopfarretierung verhindern ein versehentliches Lösen, aber können per Knopfdruck einfach entriegelt werden. Auch die Montage erfolgt in wenigen Sekunden. Sprossenweise manuelle Höhenverstellung durch Aufsetzhaken. Sicherung gegen Ausheben und Ausschleichen. Bequeme Handhabung in allen Einsatzvarianten. Sicherungsklappen verhindern beim Tragen ein seitliches Verschieben der Leiternteile.

Allzweckleiter 1041 3 x 6 Sprossen	Allzweckleiter 1041 3 x 8 Sprossen
# 1058503	# 1058504

Hinweis: Lieferbar 3 x 6/8/10/12/14 Sprossen

Alle Layher Leitern franko Lager Deutschland (Festland) ohne Entladung. Kurzfristige Preisanpassungen und Lieferzeitveränderungen vorbehalten, wir bitten um Ihr Verständnis.

Preise (UVP) zzgl. ges. MwSt. zzgl. Fracht. Verkauf solange der Vorrat reicht. Irrtum und technische Änderungen vorbehalten. Lieferzeit auf Anfrage.



Dachauflegeleiter Typ 1051

- DIN 4567-4 konform
- EPDM-Schutzprofil bewahrt hochwertige Dächer vor Kratzern bei Montage und Gebrauch
- Variabler Einsatzbereich bis zu einer Dachneigung von 73°
- Lichte Weite 300 mm, Sprossenabstand 280 mm, Außenbreite 340 mm, Holmhöhe 95 mm
- 4 Farbvarianten: Aluminium natur, RAL 7016 (Anthrazitgrau), RAL 8004 (Kupferbraun), RAL 8011 (Nussbraun)

Dachleiter 1051 15 Sprossen Alu natur	Dachleiter 1051 15 Sprossen Anthrazitgrau
# 4803248	# 4803257

Hinweis: Lieferbar in den Längen: 7 Sprossen = 1,96 m
10 Sprossen = 2,80 m
15 Sprossen = 4,20 m



Fahrgerüst Uni-Standard P2

Für Arbeiten an der Wand und an der Decke, an Maschinen, in technischen Anlagen, Betriebs- und Lagerhallen, innen und außen. Standleitern aus Aluminium für Steckmontage. Geländer und Diagonale aus Aluminium sind einfach einzurasten. Arbeitsböden aus Aluminium-Rahmen und Sperrholz-Einlage, auch als Durchstieg für gefahrlosen Innenaufstieg. Robuste Lenkrollen mit zentrischer Lasteinleitung nach Arretierung für besondere Standfestigkeit sowie Stahlspindeln zum Niveaueingleich. Basisverbreiterung: mit Fahrbalken aus Stahl, starr oder teleskopierbar, mit Rohrverbindern für wahlweises Aufstecken der Standleitern zum Arbeiten an Decke oder Wand.

- DIN EN 1004:2021
- Gerüsthöhe 5,38 m / Arbeitshöhe 6,35 m / Standhöhe 4,35 m
- Zulässige Verkehrslast 2 kN/m² (Lastkl. 3)
- Fläche Arbeitsbühne 0,75 x 2,85 m

Hinweis: Weitere Größen auf Anfrage

4803390

Konsolbelagsfläche - Arbeitsflächenverbreiterung für Uni Standard und Uni Breit 9100

Für die oberste Gerüstlage und die Bildung mehrerer Arbeitsebenen durch Konsolen. Für diese Gerüstformen haben wir das GS-Zertifikat erworben, das Sie beim Einsatz des Gerüsts absichert und Ihnen den sonst erforderlichen statischen Nachweis erspart.

5845233

Preise (UVP) zzgl. ges. MwSt. zzgl. Fracht. Verkauf solange der Vorrat reicht. Irrtum und technische Änderungen vorbehalten. Lieferzeit auf Anfrage.



VARIMAT 700 LQS 173.181

NEUHEIT!

**Die ultimative Kraftmaschine.
Schweißt bis zu 7 Meter/Minute.**

- LQS Roofing • Bürstenloser Motor • Power Management
- Rezept Funktion • GPS-Tracker • Umrüstung auf 230 Volt möglich
- 5700 W 400 V • Boss-Mode garantiert maximale Sicherheit
- Spannungsanzeige • Integrierte LED-Leuchte
- Kabel ohne Werkzeug tauschbar

2856410



VARIMAT 500 173.183

Schweißt bis zu 7 Meter/Minute.

- Bürstenloser Motor • Power Management
- Rezept Funktion Spannungsanzeige • Integrierte LED-Leuchte
- Kabel ohne Werkzeug tauschbar
- Umrüstung auf 230 Volt möglich
- 5700 Watt 400 V

2856411



VARIMAT 300 173.184

Sieger in Preis und Leistung.

- Schweißt bis zu 4 Meter/Minute • Bürstenbehafteter Motor
- Übersichtliches Display garantiert einfache Bedienung
- Sehr hoher Anpressdruck garantiert hervorragende Schweißergebnisse unter allen denkbaren Bedingungen
- 5700 Watt 400 V

2856414



Optionales Zubehör:

Passende Power-Aufraudüse

Die Power-Aufraudüse kann die Schweißnahtfestigkeit um bis zu 25 % erhöhen. Vorwiegend für TPO Dichtungsbahnen.

1098671

230 V Netzanschlusskabel

1098672

230 V Heizelement

1098673

Schweißnahtschablone

Professionelles prüfen der Schweißnaht in Längsrichtung. Eine detaillierte Prüfung durch mehrere Längsschnitte über die komplette Breite der Schweißnaht.

1098674



DOKUMENTIERT

Qualitätssicherheit durch LQS

Der Datenreport LQS Roofing lässt sich via myLeister-App nutzen. So sind die Schweißparameter Geschwindigkeit, Luftmenge und Temperatur unter Kontrolle und dokumentiert.



KONTROLLIERT

Monitored Welding

Der Schweiß-Assistent «Monitor Welding» des UNIROOF 700 von Leister überwacht den Schweißprozess und warnt Anwender mit einem Alarm, wenn sie den Schweißbereich verlassen.



GESPEICHERT

Schweißrezepte in der myLeister-App

Die myLeister-App gibt einen Überblick über gespeicherte Schweißrezepte. Vorgefertigte Schweißprofile für TPO, PVC, EVA, PIB sind bereits hinterlegt.

UNIROOF 700 LQS, 3450 Watt, 40 mm

Der UNIROOF 700 ist ein kompakter Dachschweißautomat zum Verschweißen bzw. Fügen thermoplastischer Dichtungsbahnen (zum Beispiel aus TPO, PVC, EVA, PIB und modifiziertem Bitumen) auf Flachdächern bis ca. 500 qm und leicht geneigten Dächern (Neigung bis zu 30 Grad).

Er ergänzt das weltweit bewährte Leister-Sortiment der Dachschweißautomaten.

Mit dem Leister Quality System, kurz LQS, sind die wichtigen Schweißparameter Temperatur, Luftmenge und Geschwindigkeit nicht nur unter Kontrolle, sondern die Schweißqualität wird genau dokumentiert.

- Monitored-Welding-Assistent für Prozesssicherheit
- Dank LQS dokumentierte Schweißqualität
- Standarddüse gewährleistet homogene Schweißnaht
- Power-Management für konstanten Schweißprozess
- Schweißrezepte in der myLeister-App

2856388



UNIROOF 300, 3450 Watt, 40 mm

Der UNIROOF 300 ist der ideale Einstiegs-Dachschweißautomat mit Display von Leister zum Verschweißen thermoplastischer Dachbahnen, zum Beispiel aus TPO, PVC, EVA, PIB und modifiziertem Bitumen.

Er kommt auf mittelgrossen Flachdächern bis ca. 500 qm, Brüstungen, an Dachenden und als Ergänzung auf grossen Flachdächern zum Einsatz. Dies sowohl im Wohnungsbau als auch beim Dachabdichten größerer Industriegebäude. Mit dem UNIROOF 300 ist randnahe Schweißen bis 100 mm an sowie auf Attika-Ecken problemlos möglich.

- Zuverlässiger Dachschweißautomat mit Display
- Hervorragendes Preis-Leistungs-Verhältnis
- Homogene Schweißnaht dank Standarddüse
- Wartungsfreier Antriebs-Motor
- Kompakt und 17 kg (37.5 lbs) leicht

2856392



UNIROOF 700/300 Bitumen-Kit

- Schweißdüse/Nahtbreite 80 mm
- Zum Überlappschweißen

2856402



UNIROOF 700/300 Poweraufraudüse 40 mm

Die patentierte Aufraudüse von Leister gehört zum umfangreichen Düsen-Sortiment und passt auf die innovativen Dachschweißautomaten UNIROOF 700 und UNIROOF 300.

Leister-Dach-Experten empfehlen die Aufraudüse als Standard-Düse zum Verschweißen von TPO-Dichtungsbahnen und schwierig zu verschweißenden Dachmembranen. Darüber hinaus werden umwelt- und gesundheitsschädliche Lösungsmittel durch den Einsatz der Aufraudüse überflüssig.

1039701





Triac AT 230 V/1600 W mit EU-Stecker

Der TRIAC AT ist ein intelligentes, baustellentaugliches Heißluftgebläse zum Schweißen und Formen von Kunststoff.

Das Heißluft-Handgerät von Leister ist auf die Bedürfnisse des anspruchsvollen Fachmanns in Industrie und Bau abgestimmt: Mit der intelligenten e-Drive-Bedieneinheit können Temperaturen zwischen 40 - 620° C und die Luftmenge getrennt voneinander eingestellt werden. Die Digitalanzeige zeigt dabei die aktuellen Einstellwerte an. Dieses hochwertige Handschweißgerät ist damit zum Schweißen und Formen für eine Vielzahl von Kunststoffen gerüstet.

2860026



UNIDRIVE 500, 40 mm, 220 - 240 V/2300 W

Der Halbschweißautomat UNIDRIVE 500 vereint Hand- und Automatschweißen in einem 4.5 kg leichten und handlichen Kunststoffschweißgerät mit einem bürstenlosen Motor und ist damit servicefrei.

Durch seine Überlappetechnologie eignet er sich ideal zum Schweißen von Kunststoff-Abdichtungssystemen, also allen thermoplastischen Kunststoff-Dichtungsbahnen (KDB) wie PVC und TPO (thermoplastische Polyolefine).

- Ergonomischer Griff für sicheren Druck
- Konstante Parameter und Qualitätssicherheit
- Mind. dreimal schneller als Handschweißen
- Dual-Antrieb für schnelle Richtungsänderung

2860082



Empfohlenes optionales Zubehör:

Stützrolle

2860089 - Einzelpreis



NEUHEIT!

AKKU VACUUM PLATE 100 LP

Ein einfach zu bedienendes, kompaktes und netzunabhängiges Vakuum-Prüfgerät zur Qualitätssicherung. Die VACUUM PLATE 100-LP wird mit zwei Universal-Akkus inkl. Ladegerät (18 V/4 Ah) in einem kleinen, praktischen Kunststoffkoffer geliefert. So bleibt alles beisammen und lässt sich sicher transportieren.

- Kompakt, 1,75 kg leicht und leise
- Netzunabhängig dank AMPShare Akku von Bosch
- Einhändig transportierbar
- Überall und sofort einsatzbereit
- Einfache Bedienung

2856419



KEIN STAUB. KEIN WASSER.
KEIN PROBLEM.



iQTS244™

Die erste trocken schneidende Fliesensäge mit integrierter Absaugung.

Die iQTS244™ ist eine 254 mm Trockenschnitt-Fliesensäge für professionelle Handwerker, um Probleme mit dem Nassschnitt zu beseitigen, Zeit zu sparen und Ihre Rentabilität bei Fliesenarbeiten zu erhöhen. Mit der integrierten Staubsammeltechnologie können Sie Fliesen innen oder außen ohne Wasser und ohne Staub schneiden.

- Schnittlänge: 600 mm • Schnitttiefe: 25 mm
- Gewicht der Säge: 42 kg
- Integriertes Absaugsystem sammelt bis zu 99,5 % gefährlichen Siliciumdioxid-Staub
- Vakuum startet automatisch mit der Säge
- Dreistufige Filtrierung per Quick-Spin®-Filter zur einfachen Reinigung, iQ Dura Bond Filter
- Staubfach 1 x täglich entleeren

5890004



Zubehör:

254 mm Q-Drive Turbo Sägeblatt	Tischverlängerung	IQTS-XS Untergestell	Schärfstein
Einsatzgebiet: Feinsteinzeug bis zu 2 cm und Keramikfliesen • Saubere und gerade Schnittqualität	Schneiden von großen Keramikfliesen bis zu 1200 mm Länge. • Synchronisierte Messskala	Ermöglicht es, die Tischsäge höher zu stellen > für ein ergonomisches Arbeiten	Für alle Fliesen-Sägeblätter geeignet (ohne Abbildung)
# 5890031	# 5890009	# 5890008	# 5890020

Der nächste Wendepunkt
in der Baubranche!



iQMS362i®

Unübertroffene Geschwindigkeit und Genauigkeit, Vielseitigkeit beim Materialschneiden, Tragbarkeit, Energiemanagement und Staubabscheidung machen die 420 mm Trocken-Steintrennsäge mit integrierter Staubabsaugung zur EINZIGEN Wahl für Mauerwerk- und Hardscape-Profis. Schneidet Ziegel, Pflastersteine, Stein und Dachziegel bis zu 40 % schneller als andere Trocken-Steintrennsägen ihrer Klasse.

- 610 mm Längsschnitte • 457 mm diagonale Schnitte
- Schnitttiefe: 140 mm • Gebaut mit einem integrierten Staubsammelbehälter, der 18 kg Staub fasst

5890003



Zubehör:

Segmentiertes Q-Drive Sägeblatt

Für Feinsteinzeug, keramischen Betonstein und Granitpflasterstein. Durch den verstärkten Kern ist eine Schnitttiefe von 70 mm möglich.

5890038

Schärfstein

Für alle Stein-/Keramik-Sägeblätter geeignet.

5890019



FrontRack FR-200

Für den Schrägtransport von Langgut (FrontRack FR-200), in Kombination mit HeckRack HR-200 für den horizontalen Transport von Langgut.

Im Preis enthalten, muss jedoch separat mitbestellt werden:

- # 5950619 Heckscheibenschutz # 5981707 Lastenstopper
- # 5981729 Scheuerschutz FR

Zubehör:

- # 5981881 Ladungssicherungsbalken



4026736



HeckRack HR-200

Im Preis enthalten, muss jedoch separat mitbestellt werden:

- # 5981693 Lastenstopper # 5981877 Scheuerschutz

Zubehör:

- # 5981983 Lastenauflage HR-200
- # 5981878 Scheuerschutz für Lastenauflage



5981713



CombiRack CR-250.5

Vereint FrontRack, HeckRack und Langgutträger in einer Lösung: horizontaler, formschlüssiger Langgut-Transport bis 6 m Länge.

Im Preis enthalten, muss jedoch separat mitbestellt werden:

- # 5950619 Heckscheibenschutz
- # 5981707 Lastenstopper mit Klemmhebel

Zubehör:

- # 5981716 Langgutträger Beladerolle CR-250
- # 5981869 Scheuerschutz CR-250.5
- # 5981983 Lastenauflage CR-250
- # 5981878 Scheuerschutz f. Lastenauflage



4026738



PowerRack PR-350

Im Preis enthalten, muss jedoch separat mitbestellt werden:

- # 5950619 Heckscheibenschutz
- # 5981707 Lastenstopper mit Klemmhebel (2 Stk.)

Zubehör:

- # 5950509 Frontausleger ohne Spoiler
- # 1039638 Scheuerschutz für Frontausleger



4026739

UnterflurBoxen

Zusätzlicher Stauraum unter der Ladefläche, z. B. für Ladungssicherungsmittel. Regen- und spritzwasserdicht durch umlaufende Dichtung und Kompressionsverschluss. Auch in den Größen UB-45 und UB-62 erhältlich.

Mit jedem Produkt sichern Sie Ihre Ladung gesetzeskonform!

UB-70

- (B x H x T): 700 x 380 x 300 mm

Im Preis enthalten, muss jedoch separat mitbestellt werden:

- # 5981761 Horizontaler Zwischenboden

UB-80

- (B x H x T): 800 x 380 x 400 mm

Im Preis enthalten, muss jedoch separat mitbestellt werden:

- # 5981759 Horizontaler Zwischenboden

UB-100

- (B x H x T): 1000 x 380 x 400 mm

Im Preis enthalten, muss jedoch separat mitbestellt werden:

- # 5981919 Horizontaler Zwischenboden



5981746



5981747



5981915

Zubehör

Auszugslade

5981752

Zubehör

Auszugslade

5981918



ToolBox TB-150

Extra viel Stauraum, schneller und praktischer Zugriff von der Fahrzeugseite, maximaler Komfort durch Alu-Rolltür.

Im Preis enthalten, muss jedoch separat mitbestellt werden:

- # 5981986 Standfüße 100 mm # 1039637 Fachsystem 3
- # 5981977 Auszugslade TB-150 rechts unten
- # 5981827 Antirutschmatte

Zubehör:

- # 5950577 Ladencontainer TB-150
- # 5981985 Schnellmontagesystem mit Bolzen und Klapstecker

4026733



ToolBox TB-150 XL

Noch mehr Höhe und Tiefe, Fachsystem inkludiert.

Im Preis enthalten, muss jedoch separat mitbestellt werden:

- # 5981986 Standfüße # 5981734 Auszugslade links
- # 5981735 Auszugslade rechts # 5981847 Antirutschmatte

Zubehör:

- # 5981985 Schnellmontagesystem
- # 5981849 Ladencontainer

5981731





ToolBox TB-200

Extra viel Volumen durch 2 m Breite, Fachsystem inkludiert.

Im Preis enthalten, muss jedoch separat mitbestellt werden:

- # 5981986 Standfüße # 1039635 Auszugslade mittig unten
1039636 Antirutschmatte für Auszugslade

Zubehör:

- # 5981984 Schnellmontagesystem mit Bolzen und Klappstecker
5981953 Ladencontainer TB-200 rechts
5981988 Variables Regalmodul links

5981763



BasicBox BB-190

Deckelbox für mehr Stauraum auf der Ladefläche.

Im Preis enthalten, muss jedoch separat mitbestellt werden:

- # 5981986 Standfüße 100 mm
5950640 Einhängefach BB

Zubehör:

- # 5981985 Schnellmontagesystem

5981755



CombiBox CB-190

Effizienter Zugriff von drei Seiten: Deckel sowie Drehtüren an beiden Fahrzeugseiten.

Im Preis enthalten, muss jedoch separat mitbestellt werden:

- # 5981986 Standfüße 100 mm # 5950593 Auszugslade unten
5950640 Einhängefach CB

Zubehör:

- # 5981985 Schnellmontagesystem

4026724



PowerCage PC-1000.6

Ideal für den Transport von Blechscharen und schwerem Langgut bis 6 m Länge (erweiterbar bis 12 m) auf dem LKW. Geprüfte Tragkraft 1000 kg.

Im Preis enthalten, muss jedoch separat mitbestellt werden:

- # 4026773 2 x Beschichteter Blechscharenteiler (bis zu 28 Blechscharen)

Zubehör:

- # 4026774 Formschlussbügel
4026775 Transportroller (Set = 2 Stk.)
4026772 Anbauteil (L = 2995 mm)

4026734

*Angebotspreis gültig bis 31.12.2024



Power Source-Kit XGT 40 V 4,0 Ah

Die ideale Energiequelle für XGT 40 V max. Maschinen!

Lieferumfang:

1 Schnellladegerät DC40RA, 2 Akkus BL4040, 4,0 Ah, im Karton

8069389



Power Source-Kit XGT 40 V 5,0 Ah

Die ideale Energiequelle für XGT 40 V max. Maschinen!

Lieferumfang:

1 Schnellladegerät DC40RA, 2 Akkus BL4050, 5,0 Ah, im Karton

1106148



Akku-Winkelschleifer 40 V max. 230 mm

Mehr Power. Robuster. Digitale Kommunikation. Ein Akku-Winkelschleifer für höchste Ansprüche.

- Leistungsstarker 40 V max. Akku-Winkelschleifer für schwere Trenn- und Schrubarbeiten
- Die AFT-Technologie minimiert den Rückschlag der Maschine bei blockierendem Werkzeug
- Das XPT-Schutzsystem verhindert das Eindringen von Schmutz und Spritzwasser
- Mit Motorbremse
- Für 230 mm Schleifscheiben

Lieferumfang:

- Schutzhaube
- Seitengriff
- Aufnahmeflansch 42B
- Stirnlochschlüssel
- Ohne Ladegerät
- Ohne Akku
- Im Karton

8069232

Akku-Handkreissäge 40 V max. 101 mm

Leistungsfähige, professionelle Handkreissäge mit bürstenlosem Motor, Motorbremse und Konstantelektronik.

Robuste und durchzugsstarke Akku-Handkreissäge mit einer Schnitttiefe von bis zu 101 mm. Die Grundplatte besteht aus strapazierfähigem und leichtem Magnesium-Druckguss und passt ohne Adapter auf eine Führungsschiene.

- Max. Neigung links/rechts: 1°/60°
- Inklusive 270 mm EFFICUT-Sägeblatt
- Ohne Akkus, Ladegerät und Koffer

Technische Daten:

- Akkuspannung: 40 V
- Max. Schnittleistung 90°: 97 - 101 mm
- Max. Schnittleistung 45°: 68 - 71 mm
- Sägeblatt: 260 - 270 mm

8070177

Akku-Multifunktionswerkzeug 40 V

Vielseitiges Akku-Multifunktionswerkzeug zum Sägen, Schleifen und Polieren bspw. zur Beseitigung von Fugenresten.

Kompatibel mit StarlockMax, StarlockPlus und Starlock Zubehör. Für ein optimales Handling kann das Werkzeug in 12 Stufen um 360° aufgesteckt werden. Mit LED-Arbeitsleuchte und Anti-vibrationstechnologie.

Lieferumfang:

Ohne Akku, Koffer und Ladegerät

1106149



Akku-Kehrsaugmaschine 40 V 65 cm

Die Kombination aus Haupt-, Seitenbürste und HEPA-Filter-system ermöglicht ein nahezu staubfreies Arbeiten - sowohl im Innen- als auch Außenbereich. Die Geschwindigkeit von Haupt- und Seitenbürste kann über einen Schalter reguliert und der Umgebung angepasst werden. Die Maschine verfügt über zwei Akku-Steckplätze zur Erweiterung der Laufzeit.

Technische Daten:

- Kehrbreite Hauptbürste: 48 cm
- Kehrbreite inkl. Seitenbürste: 65 cm

Lieferumfang:

Ohne Akku und Ladegerät

1097884



Kapp- und Gehrungssäge Netzgerät 260 mm

Kapp- und Gehrungssäge für präzise Schnitte bis 310 mm. Für präzisen Zuschnitt großer Werkstücke. Mit dem 260 mm Sägeblattdurchmesser lassen sich Schnitte von 91 x 305 mm erzielen. Der Sägekopf lässt sich 47° nach links und 2° nach rechts neigen. Gehrungsschnitte sind nach links und rechts bis 47° möglich. Mit Motorbremse, Sanftanlauf und Beleuchtung der Schnittstelle.

Technische Daten:

- Schnittleistung 90°: 91 x 310 mm
- Leistungsaufnahme: 1450 W
- Schnittleistung 45° Gehrung: 91 x 220 mm
- Schnittleistung Neigung links 45°: 50 x 310 mm

8071031

Zubehör:

Untergestell mit Auflagen WST06

1150 mm bis 2550 mm ausfahrbar, Gewicht: 15,3 kg

8069400



Akku-Bohrschrauber 18 V/130 Nm

Technische Daten:

- Leerlaufdrehzahl 1./2. Gang: 0 – 550/0 - 2100 min⁻¹
- Drehmoment: 130/65 Nm
- Bohrleistung in Holz/Stahl: 76/13 mm

8069165

Mit Schnellwechsel-Bohrfutter
für zylindrische Bohrer



Akku-Kombihammer 18 V 2,0 Joule

Technische Daten:

- Leerlaufdrehzahl 1./2. Gang: 0 - 950 min⁻¹
- Leerlaufschlagzahl: 0 – 4700 min⁻¹
- Einschlagstärke: 2,0 Joule
- Bohrleistung in Holz/Stahl: 24/13/27 mm
- Bohrleistung in Beton/Holz/Stahl : 24/27/13 mm

8012395

Auf Führungsschiene einsetzbar



Akku-Handkreissäge 18 V 57 mm

Technische Daten:

- Leerlaufdrehzahl: 5000 min⁻¹
- Sägeblatt-Ø: 165 mm
- Bohrung: 20 mm
- Schnittleistung 90°: 57 mm
- Schnittleistung 45°: 41 mm
- Gewicht: 3,2 kg

8012729



Akku-Pendelhubstichsäge 18 V 135 mm

Technische Daten:

- Leerlaufhubzahl: 800 – 3500 min⁻¹
- Hubhöhe: 26 mm
- Pendelhub: 4-fach
- Schnitttiefe Holz/Metall: 135/10 mm

8012391



*2 Sägeketten + Holster
inklusive!



Akku-Astsäge 18 V, 10 cm Schwert

Leichte und kompakte Astsäge zum Ausasten und für Korrekturschnitte.

- Werkzeuglose Kettenspannung
- Schienenlänge: 100 mm • Gewicht 2,0 kg
- Inkl. 2 Sägeketten • Holster
- Inkl. Schnellladegerät DC18RC
- Inkl. Akku BL1830B

1106150

Power Source Kit 18 V

Power Source-Kit 18 V, 2 Akkus 5,0 Ah.
Die ideale Energiequelle für LXT 18 V Maschinen.

Lieferumfang:

Bestehend aus 2 Akkus BL1850B 5,0 Ah und
1 Schnellladegerät DC18RC,
Lieferung im Karton.

8012933

Power Source-Kit 18 V, 4 Akkus 5,0 Ah

Die ideale Energiequelle für LXT 18 V Maschinen.

Lieferumfang:

Bestehend aus 4 Akkus BL1850B 5,0 Ah
und 1 Doppel-Schnellladegerät DC18RD,
Lieferung im Karton.

8012934



Akku-Bohrschrauber-Set 18 V 54 Nm

Eine kraftvolle und bürstenlose Maschine zum Schrauben
und Bohren. Kompakter 18 V Akku-Bohrschrauber mit einer
Gehäuselänge von nur 172 mm. Das Drehmoment ist in
21 Stufen einstellbar. Der bürstenlose Motor ermöglicht die
kompakte Bauform und sorgt für effizienteren Umgang mit
der Energie.

- Im Set
- Inkl. 3 Akkus 18 V, 5,0 Ah
- Inkl. Ladegerät und Koffer

Technische Daten:

- Drehmoment hart/weich: 54/30 Nm
- Bohrleistung in Holz: 38 mm
- Bohrleistung in Stahl: 13 mm
- Bohrfutterspannweite: 1,5 - 13 mm

1106151



Traufschere

Baustellengerät für halbrunden Ausschnitt im Traufbereich, auch als Tischgerät im Werkstattbereich einsetzbar, kein vorheriges Aufbiegen der Profilscharen oder Kassetten notwendig.

- Schneidet Unter- oder Überdeckung mit einem Schnitt
- Verzinkt bis 0,7 mm, Cu bis 0,8 mm, Uginox bis 0,5 mm, Alu bis 0,8 mm

Lieferumfang:

Inklusive Anzeichenschablone und Metallkoffer

Zubehör:

Ersatzmesser-Paar	
# 4055937	# 4055935

Spezial-Aufweitconer für Regenfallrohre

- Problemloses Aufweiten sämtlicher handelsüblicher Regenfallrohre (gefalzt, geschweißt) aus Zink, Kupfer, Alu, Uginox
- Einfaches Herstellen von Schiebemuffen
- Ausrichten von Regenrohrbogen möglich
- Geringes Gewicht durch Alubauweise
- **Inkl. Schmierfix**

Preis für 2er und 3er Satz wie angegeben nur für Coner mit Durchmesser bis 100 mm!

2er Satz (76/100)	3er Satz (76/87/100)
# 4055008	# 4055007
2er Satz (80/100)	3er Satz (60/80/100)
# 4055001	# 4055006

Winkelfalزشلیهەر Speedy

- Handlicher Winkelfalزشلیهەر für sämtliche handelsüblichen Akku- und Elektrobohrschrauber
- Angetriebene Schließrollen für maximale Arbeitsgeschwindigkeit bei minimaler körperlicher Belastung
- Bis zu 80 % Zeitersparnis im Vergleich zu „Zangenschließern“
- Super schlanker und flexibler Winkelfalزشلیهەر
- Extrem schonendes schließen des Winkelfalzes ohne Abdrücke und Ansätze in der Blechoberfläche
- Schließt schonend den Winkelfalz bei vorgefertigten Profilscharen für gerade Bahnen
- Für jede Falzhöhe und jede Falzrichtung geeignet
- Verschleißarme Stahl-Falzrollen
- Schnellverschluss für noch komfortableres Arbeiten
- Zusätzlich erhältlicher Verlängerungsstab „Ergo-eX“ für haltungsschonendes Arbeiten

Zubehör: # 8275696

Verlängerungsmodul ErgoEX
Verlängerungsstab für haltungsschonendes Arbeiten
8275703

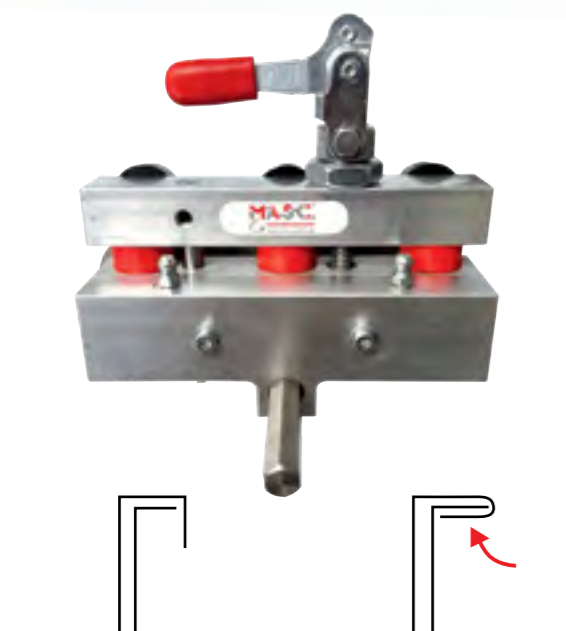

Akku-Rinnenträger-Einlassfräse RTEFH

Mit Brushless-Motor und Multi Volt Technik, 36 V/2,5 Ah oder 18 V/5,0 Ah.

- M.A.S.C. Rinnenträger-Einlassfräse inkl. Lithium-Ionen Akku, Schnellladegerät + Transportkoffer
- Brushless-Motor (bürstenloser Motor)
- Lithium-Ionen-Akku (Multi Volt Technik 36 V/18 V), automatische Erkennung & Umschaltung
- Fräsbreite 34 mm, mit Führungsnase zum genauen Fräsen
- Frästiefe 6/8/10 mm, mit Skala einstellbar
- Drehzahl mit Regler in 5 Stufen plus Automatik-Stufe wählbar, grobe/feine Späne, je nach gewählter Drehzahl möglich • Schnellladegerät, ca. 30 Min. Ladezeit
- 6 x Messer in der Messerwelle eingebaut, d. h. Schnittkantenentlastung
- Spanauswurf in 3 Stufen veränderbar: vorne-vorne und hinten-hinten am Gerät
- Rechts- und Linkshänder gleichermaßen ohne Umbau nutzbar
- Haltegriff mit Schwingungsdämpfer
- Messerkopf bis ca. 180° auf der Achse verdrehbar, z. B. für Engstellen oder wenn die Rinne schon montiert ist und ein Rinnenträger noch nachgefräst werden muss

7208388

Segment-Traubzieher 415 mm

- 2 in 1 = Traubzieher und Traufschließer in einem Werkzeug
- Ermöglicht das Kanten des Bleches im Traufbereich in einem Arbeitsschritt
- Fachgerechtes Umkanten ohne zuzudrücken, so bleibt die Dehnung erhalten und die Kapilarwirkung unterbrochen
- Keine „scharfe Kante“
- Durch einen Anschlag ist die Umschlagtiefe verstellbar auf wahlweise 20, 25 oder 30 mm

8275684

Zubehör:

Verlängerungssegment 100 mm	Verlängerungssegment 150 mm
zur Verlängerung des Segment-Traubziehers	zur Verlängerung des Segment-Traubziehers
# 8275685	# 8275686
Rohrbügel zu Segment-Traubzieher	
Abgekröpfter Rohrbügel für Arbeiten bei hochgehängten Rinnen und steilen Dächern	
# 8275687	

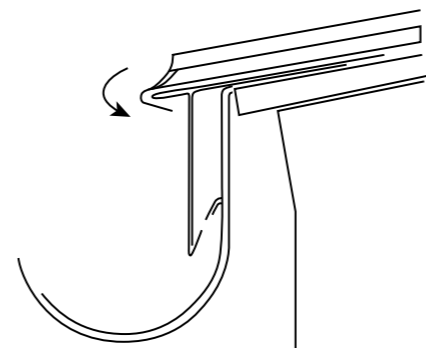

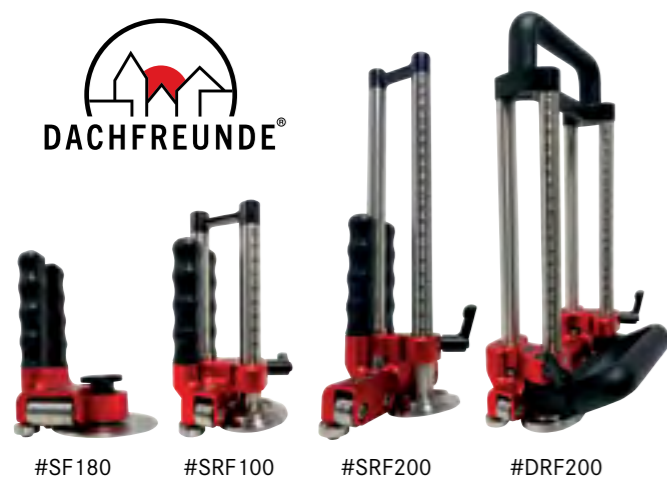

Rollformer PRO-Touch Line

- Komfortables Arbeiten durch innovatives Handling dank PRO-Touch Technologie
- Einstecktiefe von 5 - 100 mm bzw. 200 mm
- Biegearbeiten über 90° mit dem (SF180) bis 180°
- Ermöglicht Biegearbeiten an profilierten Blechen durch entsprechenden Achsabstand

#RFS-Set bestehend aus: 1 x #SF180, 1 x #SRF100, 1 x #DRF200, im Koffer

Rollformer Set PRO-Line #RFS	Scheiben Rollformer PRO-Touch #SF180
# 8275738	# 8275737
Single Rollformer PRO-Touch #SRF100	Single Rollformer PRO-Touch #SRF200
# 8275734	# 8275735
Duo Rollformer PRO-Touch #DRF200	
# 8275736	



1. - 3. Winkelfalz 4. - 5. Doppelfalz

Falzschließer Duo für Winkel- und Stehfalz

- Schließen von Winkel- und Stehfalz in einem Arbeitsgang
- Kompakte Bauform mit Aufnahme für Akkubohrschrauber (dieser ist nicht im Lieferumfang dabei)
- Einstelloptionen für unterschiedl. Materialstärken bzw. des Anpressdrucks
- Keine Markierungen/Abdrücke auf Falzen und Scharen
- Hochwertiges wie robustes Design
- Im stoßfesten Kunststoffkoffer

8275745

Dachrinnen-Cutter

- 80 % Zeitersparnis! • Gradfreies Trennen
- Abfallfreies Trennen ermöglicht die Verwendung beider Schnittseiten ohne Nacharbeit
- Für die Werkstatt und Baustelle bestens geeignet
- Wahlweise Ausführung mit 1, 2 bis zu 3 Rinnengrößen in einem Werkzeug

Für 28er Rinnen	Für 33er Rinnen
# 1072171	# 1072170
Für 28er/33er Rinnen	Für 25er/28er/33er Rinnen
# 1072172	# 1072173

S10 Ausklinkeinheit

integriert in S10 Tisch- und Schneidsystem

- Einheit zur Herstellung eines fachgerechten Traufabschluss (90° oder halbrund) an Unter- und Überdeckung
- Vorrichtung zur Montage von wahlweise ein oder zwei Ausklinkewerkzeugen mit Handgerät direkt an S10 Schneid- oder Arbeitstisch, 1 m bzw. 1,25 m breit • Stufenlose Justierung der Scharenbreite
- Variabel für Bandzufuhr von links oder rechts
- Nach Abstimmung auch an vorhandene Tische anbaubar

Lieferumfang: Ohne S10 Tisch- und Schneidsystem, 2 x AWG, 2 x HG, 2 x Messer-Satz, 1 x Anbausystem komplett

S10AEM90 90° Abschluss	S10AEMHS Halbrunder Abschluss
# 1028830	8275746

Abweichende Rinnenformen, Kastenrinne, Gehrungsschnitte? Fragen Sie nach unseren Sonderlösungen.



Fragen Sie nach dem kompletten S10 Tisch- und Schneidsystem oder einzelnen Modulen.

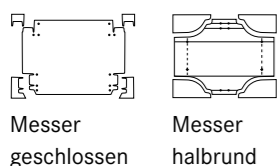

Mit Skala

Extra leichte Gängigkeit. Eingelegetes Gewerbe.

Bestens für beschichtete Bleche geeignet.



Auslieferung ab November 2024. Solange der Vorrat reicht.

„Auf dem Dach sind wir per Du!“



Alu-Falzzange Xtra-light STUBAI

Entdecken Sie die Leichtigkeit des Handwerks mit der STUBAI Falzzange aus Aluminium!

- Federleicht dank 59 % Gewichtsersparnis
- Rostfreie Aluminiumstruktur
- Leichte Gängigkeit & präzise Handhabung
- 60 mm Backenbreite



Alu-Falzzange gerade	Alu-Falzzange 45° gebogen
240 g, 270 mm lang, Einstecktiefe	280 g, 260 mm lang, Einstecktiefe
# 1071164	# 1071165
Profi-Set	
Enthält beide oben aufgeführten Alu-Falzzangen Xtra-light	
# 1106138	

Flexible Dachleiter

- 1 biegsame Leiter aus mit Textilfasern verstärktem Naturkautschuk; ausgestattet mit 6 Sprossen, H = 70 mm
- 1 Verlängerungsschlüssel aus verzinktem Stahl
- 1 Haken zum Einhängen der Leiter im Dachaufbau oder in der Querlattung
- Leicht transportierbar durch Einrollen
- Dachoberflächen werden geschont durch Naturkautschuk
- Ideal für Blechdächer und Gauben-Sanierung

Mehrfach verlängerbar!

4056088



Zange mit aufgelegtem Magnet!



Clip Master Set 25/5 mit 5 Fixier Clips

Clip Master Set 25 im Koffer bestehend aus 1 x Clip-Master-Zange mit aufgelegtem Magnet und 5 x Fixier Clip 25.

- Zum Fixieren, Festhalten, Justieren, Bleche gripen
- 3. Hand beim Falzen oder beim Bau von Muster-Modellen
- Zange mit aufgelegtem Magnet, um unkontrolliertes Herunterfallen des Fixier Clips zu vermeiden



1097865





Akku-Winkelschleifer 230 mm 18 V

- Scheibendurchmesser: 230 mm
- Max. Trenntiefe: 65 mm
- Leistung: 68 Schnitte in 42 mm Ø Edelstahlrohre
- Totmannschalter und Wiederanlaufschutz
- FIXTEC™-Schnellwechselsystem zum werkzeuglosen Scheibenwechsel
- Im Transportkoffer

8759779



Akku-Kapp- und Gehrungssäge 18 V inkl. Arbeitstisch

- Neigungseinstellung links und rechts: 48°
- Max. Gehrungswinkel links: 55°
- Max. Gehrungswinkel rechts: 60°
- Max. Schnittleistung bei 90° Gehrung/ 90° Neigung: 343 x 97 mm
- Gewicht mit Akku: 22,5 kg

7974407



Akku-Handkreissäge 18 V führungsschienenkompatibel

- Max. Schnitttiefe 90°: 66 mm
- Max. Schnitttiefe 45°: 48 mm
- Sägeblattdurchmesser: 190 mm

8820760



2 x 1400 mm Führungsschiene inkl. Transporttasche und Verbindungsstück

1040832

18 V FORGE Starterset 8,0 Ah

Bestehend aus:

- 2 Stück Forge Akku 18 Volt 8,0 AH
- 1 Stück Schnellladegerät

1106326



Garantieverlängerung
Maschinen & Akkus



M18 FUEL™ POWERPACK 18 V

Bestehend aus:

- 1 Stück Akku-Schlagbohrschrauber FPD3
- 1 Stück ¼ Akku-Schlagschrauber FID3
- 1 Stück Akku-Handkreissäge CCS55
- 1 Stück Akku-Säbelsäge FSZ
- 1 Stück Akku-Winkelschleifer FSAG 125 mm
- 1 Stück Akku-Handleuchte LED
- 2 Stück Akku-18 Volt 5,0 Ah
- 1 Stück Akku-Schnellladegerät
- 1 Stück Werkzeugtasche

1040236



M18 FUEL™ POWERPACK 18 V

Bestehend aus:

- 1 Stück Akku-Schlagbohrschrauber FPD3
- 1 Stück ¼ Akku-Schlagschrauber FID3
- 1 Stück Transportkoffer
- 2 Stück Akku 18 Volt 5,0 Ah
- 1 Stück Akku-Schnellladegerät

1040235



M12 FUEL™ POWERPACK 12 V

Bestehend aus:

- 1 Stück Akku-Schlagbohrschrauber FPD2
- 1 Stück ¼ Akku-Schlagschrauber FID2
- 2 Stück Akku 12 Volt 6,0 Ah
- 1 Stück Transportkoffer
- 1 Stück Akku-Schnellladegerät

1040338



Garantieverlängerung
Maschinen & Akkus





Förderung durch die BG Bau bis 50 % der Anschaffungskosten, maximal € 300,-



Akku-Nagler Einzelschuss 18 V

- Magazinwinkel: 30 - 34°
- Nageldurchmesser: 2,9 - 3,3 mm
- Nageltyp: 50 - 90 mm • Magazinkapazität, Nägel: 51
- Gewicht mit Akku: 5,1 kg
- Bis zu 700 Nägel pro 5,0 Ah-Akkuladung für hohe Produktivität
- Schussmodus: Nur Einzelschussmodus

Lieferumfang:

2 x Akku 18 Volt 5,0 Ah, Ladegerät, Transportkoffer

8820578



Akku-Nagler 18 V mit Kontaktauslösung

Keine Förderung durch die BG-Bau.

Lieferumfang:

2 x Akku 18 Volt 5,0 AH, Ladegerät, Transportkoffer

8820552



Garantieverlängerung Maschinen & Akkus



Voraussichtlich lieferbar ab Dezember 2024



M18™ Fuel Akku-Coil-Nagler Dachpappnagler 18 V

- Magazinwinkel: 15° • Nagellänge: 19 - 45 mm
- Für Coilnägeln: 15° (± 1°)
- Magazinkapazität/Nägel: 120
- Gewicht mit einem 3,0 AH Akku: 3,8 kg

Lieferumfang:

Transportkoffer

1106324



M18™ Fuel ONE-KEY™ 1/2" Akku-Schlagschrauber für Solaranlagen 18 V

TORQUE-SENSE™: Präzise Drehmomentsteuerung für höchste Genauigkeit. Einstellbare Drehmomentbereiche von 67 bis 203 Nm ermöglichen Ihnen eine maßgeschneiderte Anwendung für jede Situation.

Lieferumfang:

Transportkoffer

1106323



Voraussichtlich lieferbar ab Dezember 2024



M18™ Fuel™ Akku-Kreissäge 18 V

- Bohrungsdurchmesser: 20 mm • Gewicht: 2,8 kg
- Leerlaufdrehzahl: 6000 min⁻¹
- Max. Schnitttiefe 45°: 44 mm
- Max. Schnitttiefe 90°: 57 mm
- Neigungseinstellung: 50° • Scheiben: 165 mm

Lieferumfang:

Transportkoffer

1106327



SDS Plus Kombihammer 18 V

- Schlagenergie von 2,3 Joule
- 4 Betriebsarten: Bohrhämmern, nur hämmern, nur bohren und Variolock für maximale Vielseitigkeit

7974115



Akku-Winkelschleifer 18 V 125 mm

RAPIDSTOP™ für schnelles Bremsen der Scheibe in unter 2 Sekunden.

1067240



Akku-Säbelsäge 18 V

- FIXTEC™-Sägeblattschnellwechselsystem für werkzeuglosen Sägeblattwechsel
- Leerlaufhubzahl (min⁻¹) 0 - 3000

1067242



Akku-Compact-Säbelsäge 18 V

- Patentierte FIXTEC™-Technologie für schnellen und effizienten Sägeblattwechsel
- Leerlaufhubzahl (min⁻¹) 0 - 3000

1067243



Akku-Gebläse 18 V

- Bis zu 14,2 m³/min Luftvolumen bei 193 km/h
- Erreicht Vollgas in unter 1 Sekunde

1067296

Akku-Set 18 V

Lieferumfang: 2 x Akku 18 Volt 5,0 Ah, 1 x Akku 12 Volt 2,0 Ah, Schnellladegerät, im Karton

8756291

Garantieverlängerung Maschinen & Akkus



Alle Maschinen auf dieser Seite ohne Akku, ohne Ladegerät, im Karton.



COMBI Xi

Holz-auf-Holz
(IM90 Xi Streifen Nägel)
+ Metall-auf-Holz
(PPN50 Xi Anker Nägel)
Befestigungen

Nach kostenloser FOS-Registrierung
innerhalb von 4 Wochen nach Kauf:

+ 1 Pack gratis!

Förderung von Impulse® Gasnaglern
durch die BG BAU bis 50 % der
Anschaffungskosten, max. € 300,-



COMBI Xi Streifen Nagler & Ankernagler
Die Innovation Made in Europe:
Der erste schlauchlose Kombi-Nagler!

- **Weltneuheit:** 2-in-1 Nagler für Holz-auf-Holz und Metall-auf-Holz Befestigungen: Mit nur einem Gerät Streifen Nägel bis 90 mm und Anker Nägel bis 50 mm verarbeiten
- **Geld sparen:** Nur ein Gerät kaufen für zwei Anwendungsbereiche
- **Zeit sparen:** Bis zu 6 x schneller als Nageln oder Schrauben
- **Platz sparen:** Weniger Geräte Koffer im Auto, auf der Baustelle, im Lager
- **Mehr Sicherheit:** Speziell gehärtete Nägel und präziser Lochfindestift
- **Xi Technologie:** Leichtestes Gerät mit 3,6 kg, garantierte Funktion auch bei Regen -15°C bis +49°C, geringer Wartungsaufwand
- **Premiumservice:** 3 Jahre Komplettgarantie - danach Reparaturkostenschutz, Express-Service
- Gewicht (inkl. Akku): 3,6 kg
- Nagellänge: 40 - 90 mm
- Setzgeschwindigkeit/Sek.: 2 - 3 Nägel
- Anzahl der Eintreibvorgänge pro Akkuladung: 13 000
- Magazinkapazität: 47 Nägel
- Registrierung unter www.itw-fos.de



Inkl. 2 Packs 1 x Anker Nägel, gerillt, 4,0 x 50 mm + 1 x Streifen Nägel, gerillt, 2,8 x 75 mm, Galv-plus

1064853

Inkl. 2 Packs 1 x Anker Nägel, gerillt, 4,0 x 50 mm + 1 x Streifen Nägel, gerillt, 3,1 x 80 mm, Galv-plus

1072169



Impulse® Streifen Nagler IM90Xi

Leichtgewicht der Premiumklasse für Holz-auf-Holz-Befestigungen.

- Weniger Gewicht spart Kraft: 20 % leichter als andere Technologien
- Wetterunabhängig: Bei Regen, Kälte und Hitze von -15° bis 49° C
- Ohne Akkuwechsel: Nachladen erst nach 5 Dächern (160 m² pro Dach)
- Multi-Tool: Großes Zubehör- und Nagelsortiment bis 90 mm für alle Anwendungen
- Kein Stillstand auf Baustellen: Zuverlässig weiterentwickelt
- Premiumservice: 3 Jahre Komplettgarantie - danach Reparaturkostenschutz, Express-Service



Inkl. 2 Packs Streifen Nägel, gerillt, 3,1 x 80 mm, Galv-plus

5393708

Inkl. 2 Packs Streifen Nägel, gerillt, 3,1 x 90 mm, Galv-plus

5393709



Impulse® Streifen Nagler IM100Xi

Das leistungsstärkste Impulse Nagelgerät für Holz-auf-Holz-Befestigungen.

- Wetterunabhängig: Bei Regen, Kälte und Hitze von -15° bis 49° C
- Weniger Gewicht spart Kraft: 20 % leichter als andere Technologien
- Ohne Akkuwechsel: Nachladen erst nach 5 Dächern (160 m² pro Dach)
- Multi-Tool: Großes Zubehör- und Nagelsortiment bis 100 mm für alle Anwendungen
- Kein Stillstand auf Baustellen: Zuverlässige und immer weiter entwickelte Technologie seit mehr als 30 Jahren
- Premiumservice: 3 Jahre Komplettgarantie - danach Reparaturkostenschutz, Express-Service



Inkl. 2 Packs Streifen Nägel, gerillt, 3,1 x 90 mm, Galv-plus

5393710



Impulse® Dachpapp Nagler IM45CW Lithium

- Optimiert für Flächen bis zu 200 m²
- Lithium-Power-Akku passend für alle Paslode® Lithium-Geräte
- Gastechologie ohne Schlauch und Kompressor garantiert größtmögliche Sicherheit auf dem Dach
- Werkzeuglose Feinjustierung der Eintreibtiefe
- Großflächige Sicherungsnase für sauberes Aufsetzen des Gerätes
- Premiumservice: 3 Jahre Komplettgarantie - danach Reparaturkostenschutz, Express-Service
- Für Dachpappe, Bitumenschindeln, Traufbleche



Inkl. 2 Packs Dachpapp Nägel, glatt, 3,0 x 25 mm, feuerverzinkt

5393713



FOS
3
Jahre
Garantie + Service

2 x
gratis!

Impulse® Haften-Coilnagler IM45GN Lithium

- Die verbrauchte Kunststoffmagazinierung bleibt am Stück und kann ohne Abblasen/Abkehren der Baustelle komplett entsorgt werden; keine Reste unter dem Nagelkopf
- Ohne Nachladen 4 x länger arbeiten im Vergleich zum Streifenagler
- Werkzeuglose Feinjustierung der Eintreibtiefe
- Premiumservice: 3 Jahre Komplettgarantie – danach Reparaturkostenschutz, Express-Service
- Für Haften, Abkantbleche, Scharen, Traufbleche



Inkl. 2 Packs Coilnägeln, gerillt, 2,8 x 25 mm, Edelstahl
5513793



FOS
3
Jahre
Garantie + Service

2 x
gratis!

Impulse® Ankernagler PPN50Xi

Das sicherste und schnellste kabellose Nagelsystem für Stahl auf Holz-Verbindungen.

- **Zeit & Kosten sparen:** Bis zu 6 x schneller als Hämmern & Schrauben
- **Minimierte Verletzungsgefahr:** Speziell gehärtete, papiergebundene Hard'n'Safe®-Nägel (kein herumfliegender Kunststoff oder Nagelkopf)
- **Präzise & schnell:** Setzt Ankernägel exakt dank Lochfindestift
- **Einhändig bedienbar:** Geringer Kraftaufwand dank weniger Gewicht
- **Wetterunabhängig:** Arbeiten auch bei Regen, Kälte und Hitze von -15° bis 49° C
- **Premiumservice:** 3 Jahre Komplettgarantie – danach Reparaturkostenschutz, Express-Service



Inkl. 2 Packs Ankernägel, gerillt, 4,0 x 50 mm, galvanisiert
5393711



FOS
2
Jahre
Garantie + Service

2 x
gratis!

IM65AF16 Lithium Stiftnagler

Neues Modell 2024: Schneller & komfortabler zum perfekten Finish.

- Verbesserte Sicht • Power Lithium-Akku
- Neue Eintreibtiefeinstellung • Keine Abdrücke
- **Premiumservice:** 2 Jahre Komplettgarantie – danach Reparaturkostenschutz, Express-Service
- Anzahl der Eintreibvorgänge pro Akkuladung: 10 000
- Gewicht (inkl. Akku): 2 kg
- Stiftlänge: 32 – 64 mm
- Setzgeschwindigkeit/Sek.: 2 – 3 Stifte
- Magazinkapazität: 100 Stifte



Inkl. 2 Packs Stifte, Edelstahl, AF16 - 50 mm
1096961



Nach kostenloser FOS-Registrierung innerhalb von 4 Wochen nach Kauf: **+ 1 Pack gratis!**



NEU!

ZEDACH-Dachprofilpaket BARBARIAN

Alles, was das Dachdeckerherz begehrt - Highlights aus dem PERKEO Sortiment inklusive neuem Kupferstück LOCKDOWN24 für wackel-freies Löten in der geräumigen BARBARIAN Tasche.

Bestehend aus:

- 1 LOCKDOWN24-Kupferstück 350 g, hammerform-gekröpft
- 1 UNIGEL Weichlöt-Flussmittel für neue Metalle
- 1 AGROFIX Weichlöt-Flussmittel für schwer zu löten Materialien
- 1 ZINNFIX Reinigungsstein für Kupferstücke ohne Salmiak!
- 1 TWISTER „Sandstrahlbürste“ zum Blankmachen von Metallen
- 1 GUNY Gasanzünder • 1 Zehn-Maul-Geräteschlüssel
- 1 BARBARIAN Werkzeugtasche

1096928



PLUS

GRATIS!
Knallgrünes
PERKEO-T-Shirt!

Weichlötanlage EASYBOX Sicherheitspaket mit QUICKY Umfüll-Set + neuem LOCKDOWN24 Kupferstück

Transportsicher gemäß GGVS/ADR für den Transport im Straßenverkehr. Bestehend aus:

- Propan-Montageflasche für 0,425 kg
- Konstantregler 1,5 bar • 2,5 m HD-Schlauch DIN EN 16436
- Hochleistungs-LötKolben mit 350 g-LOCKDOWN24 Kupferstück Hammerform-gekröpft
- QUICKY Umfüll-Set inkl. Umfüllstutzen
- EASY BOX Transportkoffer gemäß GGVS/ADR



Schlauchanschluss LötKolben M10x1LH # 5510752	Schlauchanschluss LötKolben G3/8"LH # 5510753
--	--



Hartlötgerät ECONOMY

Kompaktes Propan-Sauerstoff-Hartlötgerät mit gefüllten Flaschen.

- Transportsicher nach DIN EN ISO 11117 und GGVS/ADR
- TÜV-geprüft und zugelassen für den Transport im Straßenverkehr
- Ohne Umbau transportierbar!
- Selbst wiederbefüllbar!

5510605



NEU!

T.RAX Transport- und Umfüllsystem – patentiert!

Zum Umfüllen und gleichzeitig Transportieren einer 11 kg-Propanflasche geeignet. Der T.RAX-Wandhalter wird an die Ladebordwand montiert. Bei aufgeklappter Ladebordwand kann einfach und sicher umgefüllt werden!

- 2 IN 1 – Umfüllsystem und Transportsicherung!
- Transportsicher nach DIN EN ISO 11117 und GGVS/ADR
- TÜV-geprüft und zugelassen für den Transport im Straßenverkehr

1004238



BG-Bau
Förderung möglich!

Bitte fordern Sie Ihr
individuelles Angebot an!

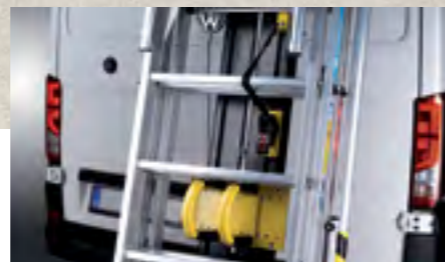

ErgoRack + ErgoBACK Leiterlifte

Die Produkte zeichnen sich durch patentierte Designs, verbesserte Ergonomie, Sicherheit, Produktleistung und einfache Wartung aus.

- Leichte, aber hochstabile Aluminium-Konstruktion für optimale Nutzung der Dach-Kapazität
- **ErgoRack:** Leiterlift mit seitlicher Bedienung – Nutzlast je nach Modell 35 – 55 kg
- **ErgoBack:** Leiterlift mit heck Bedienung – Nutzlast je nach Modell, min. 60 kg
- 3 Jahre Garantie

Lieferung & Montage:

- Geliefert als Bausatz/einfacher Transport und Lagerung
- Die Montage erfolgt über Aluminium-C-Schienen an bereits vorhandenen Befestigungspunkten

Zubehör:

- Laderohr
- Heckladerolle
- Hecktürleiter zum Klemmen (ohne Bohren zu befestigen).
- Zusätzlicher Querträger

Lieferumfang:

Leiterlift (inklusive Auto-Clamp, um Leiter zu fixieren und Bedienungsratsche),
2 x Querträger, C-Schienen, Halterungen, Montagmaterial

ErgoRack EXTRA
ErgoBACK EXTRA

Beispielpreise

Fahrzeug: MB Sprinter MJ'18, L2H1

ErgoBACK

(Bitte fordern Sie Ihr
individuelles Angebot an)

€ 2.018,-

ErgoRack

(Bitte fordern Sie Ihr
individuelles Angebot an)

€ 1.496,-

AluRack Premium-Aluminiumdachträger für Nutzfahrzeuge

Bitte fordern Sie Ihr
individuelles Angebot an!

- Wetterfest und korrosionsfrei dank eloxierter Aluminium Strangpress-Profile
- Die Verbindungen sind geschraubt und nicht geschweißt
- Die aerodynamische Form verringert Fahrgeräusche und führt zusätzlich zu einem geringeren Kraftstoffverbrauch
- Leichte, aber hochstabile Aluminium-Konstruktion für optimale Nutzung der Dach-Kapazität
- 30 % leichter als Stahl! • 3 Jahre Garantie

Lieferung & Montage:

- Geliefert als Bausatz/einfacher Transport und Lagerung
- Schnelle und unkomplizierte Montage ohne Bohren – die Montage erfolgt über Aluminium-C-Schienen an bereits vorhandenen Befestigungspunkten

Zubehör:

- Laderohr, Plattform 17 cm, Heckladerolle
- Hecktürleiter zum Klemmen (ohne Bohren zu befestigen)
- Schnellverriegelung S-Clamp und Ratschen-Gurte-System für Leitern (für niedrigere Transporter)
- AluRack und Hecktürleitern sind erhältlich mit schwarzer Beschichtung

Lieferumfang:

Seitenteile, Querträger, C-Schienen, Halterungen, Montagmaterial

AluRack EXTRA
CONSTRUCTION

Beispielpreis

Fahrzeug: MB Sprinter MJ'18, L2H1

AluRack Construction + Hecktürleiter

(Bitte fordern Sie Ihr
individuelles Angebot an)

€ 1.751,-



Dachziegelsäge T 230

Innovative, stabile und speziell für das Dachdecker-Handwerk konstruierte Dachziegelsäge, die durch herausragende Leistung und Benutzerfreundlichkeit überzeugt.

- **Einfache Handhabung:** Die Antriebsmaschine lässt sich werkzeuglos in nur fünf Sekunden demontieren. Dadurch reduziert sich das Gesamtgewicht der Maschine von 26 kg auf rund 18 kg, was die Montage im Steildach erheblich erleichtert und sicherer macht.
- **Effektive Staubabsaugung:** Mit einem geeigneten Industriestaubsauger, kann eine Staubabsaugung von über 80 % erreicht werden, was die Arbeitsumgebung sauberer und gesünder macht.

1106081

Zubehör:

Geräteständer

Für Arbeiten in ebenem Gelände oder auf dem Gerüst ist der zusammenklappbare Geräteständer zur Dachziegelsäge T 230 die perfekte Ergänzung. Durch die Arbeitshöhe von 82 cm ist ein rückschonendes, ergonomisches Arbeiten gewährleistet.

1106082

Zusatztisch

Der Zusatztisch sorgt für eine größere Auflagefläche des Werkstücks und somit für bequemerer Arbeiten. Er wird in die Dachziegelsäge T 230 eingehängt, wodurch eine zusätzliche Befestigung mittels Schrauben etc. nicht nötig ist.

1106083

Längenanschlag

Über den stufenlos einstellbaren Längenanschlag können Werkstücke mittels Skala von 50 mm bis 340 mm exakt abgelängt werden. Die Montage ist denkbar einfach. Der Längenanschlag wird aufgesteckt und mit zwei Klemmschrauben befestigt.

1106084



Geräteständer mit Zusatztisch



Dachhexe K 200 & K 200 A

Staubfreie Alternative für effizientes Arbeiten auf steilen Dächern. Die Dachhexe K 200 und K 200 A bieten eine innovative Lösung für Arbeitsumgebungen ohne Staubabsaugung. Sie ermöglichen ein Arbeiten ähnlich wie mit einem 230er-Winkelschleifer, jedoch mit dem Vorteil der einhändigen Führung. Diese Funktionen machen die Dachhexe K 200 & K 200 A zur ersten Wahl für Dachdecker, die Wert auf Effizienz und Sicherheit legen.

- Netzbetrieben mit 1700 Watt oder akkubetrieben (18 V/5 Ah Li-Ion-Akku) mit Konstantelektronik, Überlastungsschutz und Wiederanlaufsperr
- Hohe Leistung: 70 mm Schnitttiefe
- Zusatzgriff für Trennarbeiten z. B. an Terrassenplatten, montierbar an beiden Seiten der Schutzhaube, ideal für Linkshänder
- Stufenlos einstellbarer Höhengleiter für exakte Schnitttiefe
- Abnehmbarer Kehlblechschutz verhindert Beschädigungen des Kehlbleches

K 200	K 200 A
Netzbetrieben 1700 Watt	Akkubetrieben, inkl. 2 Akkus + Ladegerät
# 1106085	# 1106086

Ziegel- und Rinnenträgerfräse ZR 125 TS

Die ideale Lösung für die schnelle und präzise Erstellung von Aussparungen in Ton- und Keramikziegeln sowie Betondachsteinen. Perfekt geeignet für die Montage von Photovoltaik- und Solaranlagen, Schneefanghaken und Dachrinnenträgern.

- Präzision und Effizienz • Zeitersparnis pro Ziegel: > 70 % gegenüber der herkömmlichen Bearbeitung • Hohe Sicherheit • Bearbeitung mit dem Winkelschleifer • Staubminimierung • Einfache Handhabung • Vielseitigkeit: Mit der optionalen Messerfrässcheibe können auch Holzarbeiten durchgeführt werden, um Dachrinnenträger in die Traufbohle oder -latte einzulassen



ZR 125 1000 TS-N

Netzbetrieben 1000 Watt, inkl. Transportkoffer

2866915

ZR 125 TS-A

Akkubetrieben, inkl. 2 x 18 V 5 Ah Li-Ion-Akku, Schnellladegerät, Transportkoffer

2866914

Benötigtes Zubehör - Nicht im Lieferumfang der Maschinen enthalten!

Diamant-Trennscheibe 115 mm für ZR 125 TS

9er Set

2866921

Distanzadapter-Set ZR 125 TS

Zur Realisierung kleinerer Fräsbreiten

2866919

Messerfrässcheibe 90 x 33 mm Holz für ZR 125 TS

Fräsbreite 33 mm

2866920



Für Umbau zur Rinnenträgerfräse!



Zum Video:



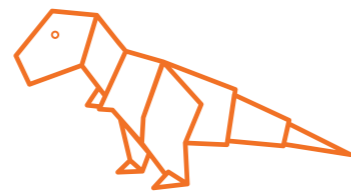

SCHIEFERDINO

Die Revolution in der Schieferbearbeitung

SchieferDINO Plus

Einfachste Schiefer- und Faserzementbearbeitung

- Die bekannten Vorteile, kombiniert mit einem zusätzlichen Ornamenthammer, um feinste Konturen, Negativbögen, Ausschnitte und vieles mehr aus den Platten zu schlagen
- Die effektive und kostengünstige Alternative zu den üblichen Handwerkzeugen
- Kompaktes Anbauteil für den Akkuschauber
- Montage direkt am Arbeitsplatz auf geeigneter Unterkonstruktion
- Ermöglicht präzises Schneiden und Lochen der Platten mit freien Händen

Inkl. Vorrichtschiene

Einfachste Schiefer- und Faserzementbearbeitung

Vorrichthilfe zum exakten Schneiden von Winkeln in Schiefertafeln. Bietet die Möglichkeit, Schiefer und Faserzementplatten wie am Fließbandlauf auf gleiche Länge oder Neigung vorzurichten.



Hier geht es zum Video:
Unterschied SchieferDINO/
SchieferDINO Plus



8365057



Dachdecker-Set

4-teilig: bestehend aus mitlaufendem Auffanggerät, Gurt, Bandschlinge sowie Transporthilfe. Das universell einsetzbare mitlaufende Auffanggerät SKN BFD SK11 mit integriertem Bandfalldämpfer und großem Bewegungsradius bis 15 m ist für Nutzergewichte von bis 140 Kilogramm zugelassen und sowohl für vertikale Aufstiege als auch für horizontale Arbeiten an Absturzkanten geeignet. Der CS 2 Gurt kann durch seine einfach zu bedienenden Klickschnallen leicht und schnell angelegt werden und ist durch seine ergonomischen Rückenpolster angenehm zu tragen.

Bestehend aus:

- Mitlaufendes Auffanggerät SKN mit 15 m 35 kN Bandschlinge, 0,8 m
- Gurt CS 2 CLICK X-PAD
- Stahlblechkoffer

1039655

Erweiterung zum Hubsteiger-Set

PEANUT I – kompaktes Verbindungsmittel mit FS90 ST Karabiner.

3670399



Erweiterung zum Gerüstbauer-Set

PEANUT Y – FS90 Allrounder Karabiner eignet sich nahezu für alle Strukturen.

3670400



Erweiterung mit Höhensicherungsgerät HK PLUS

Hohe Bewegungsfreiheit bei gleichzeitig kurzer Fallstrecke + Oval Steel.

- Seillänge: 10 Meter

1106180



- # 3670280
- # 3670289
- # 3670281
- # 3670291
- # 3670279
- # 3670290

Helm INCEPTOR GRX

Der Helm INCEPTOR GRX sorgt für höchstmögliche Sicherheit. Dank EPS-Thorax und der Schale aus PC/ABS absorbiert der Helm besonders hohe Stoßenergie im Scheitel- und Seitenbereich. Das Nackenband des INCEPTOR GRX ermöglicht eine stufenlose Weitenregulierung von 54 bis 63 cm. In 6 verschiedenen Farben erhältlich: Schwarz, Orange, Gelb, Weiß, Rot, Blau.





Profipaket (2 Module)

Eine SERVICE-SYSTEM Fahrzeugeinrichtung ist weit mehr als nur ein Regal im Laderaum des Transporters. Denn sie bietet Lösungen für mehr Produktivität und Sicherheit, eine bessere Wirtschaftlichkeit und zufriedene Mitarbeiter, Firmeninhaber und vor allem Kunden.

8450844



Linkes Modul GEM 4-125

Maße (B x H x T): 1267 x 1400 x 360/260 mm,
Gewicht: 76 kg

Bestehend aus:

- Zwei Seitenteile
- Eine Regalwanne inkl. Trennbleche und Antirutschmatte
- Eine Regalwanne mit Klappe
- Ein Boxenregal inkl. Boxen
- Zwei Schubladen je 760 mm breit und 105 mm hoch inkl. Trennbleche und Antirutschmatten
- Zwei Sortimentskoffer 66 mm hoch inkl. Kunststoffboxen auf Schienenauszügen
- Eine Aufsatzwanne inkl. Trennbleche und Antirutschmatte
- Halbhohe Klappe unten

8450845



Rechtes Modul GEM 2-125

Maße (B x H x T): 1267 x 1400 x 360/260 mm,
Gewicht: 35 kg

Bestehend aus:

- Zwei Seitenteile
- Zwei Regalwannen inkl. Trennbleche und Antirutschmatten
- Zwei Boxenregale inkl. Boxen
- Eine Aufsatzwanne inkl. Trennbleche und Antirutschmatte
- Halbhohe Klappe unten

8450846

Das Profipaket passt in alle mittelgroßen Transporter! Das Profipaket wird vormontiert geliefert. Trennbleche, Antirutschmatten und Einbausätze sind im Lieferumfang enthalten. Auf die einzelnen Bauteile erhalten Sie eine dreijährige Herstellergarantie.



Rhino SafeClamp (Paar)

Mit der branchenweit führenden SafeClamp® fixieren Sie Leitern fünfmal schneller als mit den üblichen Schraubklemmen, und zwar durch Einhandbedienung mit einer einzigen Druckbewegung. Und natürlich ist SafeClamp® sicher.

- Maße (H x B): 415 x 455 mm
- Hergestellt aus robusten Materialien
- Abschließbar, inkl. 2 Schlüssel
- Platz für 3 ineinandergeschobene Leiterelemente

8450847



LED Warnleuchten

Die orangen LED-Blitzleuchten sind mit einem ultrahellen 360°-LED-Licht ausgestattet. Durch einen integrierten Magnet kann die Leuchte einfach auf Metalloberflächen angebracht werden. Ideal zur zusätzlichen Absicherung von stehenden Fahrzeugen, an schwer einsehbaren oder gefährdeten Standorten.

- Wiederaufladbar mit Akku inkl. Koffer und Ladegerät
- 2er Set im Koffer

8450879



Mobile Hygienestation

Mobile Hygienestation inkl. 2 Pumpflaschen für Seife und Desinfektionsmittel, Schultergurt, Spanngurt, Beschläge und Halter. Perfekt für den Einsatz in Fahrzeugen ohne Wassertank, auch mobil einsetzbar, da einfach tragbar.

- Inkl. Erst-Füllung
- Wasserbehälter reicht für 15 - 20 mal Händewaschen
- Seifendispenser und extra Dispenser für Desinfektionsmittel
- Behälter für eine Papierrolle und integrierter Abfalleimer
- Inkl. Fahrzeug- bzw. Wandhalterung und Schultergurt
- Abmessungen (H x B x T): 320 x 420 x 170 mm
- Gewicht: 0,6 kg leer, 7,2kg voll

1050174



Kfz-Halterung für Feuerlöscher 6 kg

Extra stabile Ausführung.

- 2 Spannbänder
- Für Behälter bis 15,5 cm Ø
- Länge = 32 cm
- Stahlstärke Bögen = 5 mm
- Stahlstärke Grundkörper = 8 mm
- Galvanisiert - rostfrei

8450880



Manuelle Bau-Schwenkbiegemaschine LBX 200

- Zum Biegen von Stahlblechen bis max. 0,63 mm Blechstärke
- Leistungsstarke Werkzeuge für den Blechprofi vor Ort
- Ohne Hebewerkzeuge von 2 Personen zu bewegen
- Lenkrollen an den Fußgestellen, sowohl Lenkrollen als auch die kompletten Fußgestelle sind abnehmbar
- Mit auswechselbarer Scharfschiene 20°, r = 1,0 mm an der Oberwange für unterschiedliche Biegeradien
- Biegewange absenkbar und auf verschiedene Blechstärken und Radien einstellbar
- Auch in 2,5 m Länge erhältlich

6680658



Zubehör:

Rollenschere extra	Tiefenanschlag extra 750 mm
# 6680726	# 6680659

Transportable Segment-Schwenkbiegemaschine TBS 100 (ohne X-Gestell)

Die erfolgreiche Vielseitigkeit der UK auf der Baustelle!

- Hochwertiges und präzises Schnellspannsystem
- Justierung ohne zusätzliche Werkzeuge
- Maximale Profilverfält durch große Biegefreiheit
- Sehr beweglich – ideal für Tagesbaustellen
- Für den Schnitt – auch die Rollenschere dabei
- Auch in 1,25 m Länge erhältlich

6292294



Erforderliches Zubehör:

X-Gestell TBS 100	Rollenschere extra
# 6292296	# 6292295

Manuelle Segment-Schwenkbiegemaschine UK 100 S

Das Modell UK ist mit segmentierten Biegewerkzeugen an den drei Wangenelementen Ober-, Unter- und Biegewange ausgestattet. Damit lassen sich Bleche an allen Seiten biegen und z. B. komplexe Schachtelformen oder Werkstücke mit Biegeschenkeln nach oben und unten erzeugen.

- Clever Segment-Biegen
- 10 000-fach bewährt
- Elemente werkzeugfrei kombinieren
- Handfreiheit zum Positionieren
- Auch in 1,25 m Länge erhältlich
- Fußpedal

6680105



Bewährte Stärken – jetzt noch besser!



Manuelle Schwenkbiegemaschine KS/KSV 200

- Rückenschonend – jetzt 905 mm Arbeitshöhe
- Deutlich höherer Arbeitskomfort
- Mehr Bediensicherheit – sehr breites Fußpedal
- Federleicht gängiger Gewichts- und Kraftausgleich
- Justierbare Vorspannung für max. Biegegenauigkeit
- Große Freiheit in der Oberwange durch bewährte Eisenbahnschiene sowie durch zusätzliche seitliche Ausfräsungen
- Oberwangenantrieb über Doppelexzenter
- Wulsteinrichtung und Rundwalzen möglich
- Einfachste Einstellmöglichkeit des Klemmdrucks
- Einfachste manuelle Biegewangenabsenkung



KS 200	KSV 200
# 6680004	# 6680005

Manuelle Tafelschere HT 200 und HT 310

Das Modell HT ist eine manuelle Tafelschere zum Schneiden von Blechen in Alu, Kupfer, Stahl und Zink. Die Bedienung ist denkbar einfach: Das Werkstück von vorne auf den Scherentisch legen, unter dem Niederhalter hindurch zwischen die Messer schieben und mit den Bedienhebeln, die sich rechts und links an der Maschine befinden, den Schnitt ausführen – fertig.

Das Maschinengestell ist eine bewährte Stahlkonstruktion mit einem Messerbalken aus Profilstahl. Links und rechts außen auf dem Scherentisch sorgen Winkelanschläge mit eingelegtem rostbeständigem Stahlmaßstab (bis 320 mm) für einen exakt rechtwinkligen Schnitt. Während des Schnittes hält ein automatisch wirkender Niederhalter mit rutschfester Hartgummieinlage an der Unterseite das Schnittgut fest, ohne es zu beschädigen.

Eine ausziehbare Werkblechauflage vor der Maschine verlängert die Auflagefläche für Tafeln auf 920 mm.

Bei einer Arbeitshöhe von 760 mm lässt sich auch großformatiges Schnittgut bequem schneiden.



HT 200	HT 310
# 8699258	# 8699262

Zubehör:

BV-Anschlag HT 310

Bestehend aus:

- Elektronische Positionsanzeige
- Tiefenanschlag 0 - 750 mm
- Kipptisch nach vorne ablegend (Bedienung des Tiefenanschlages und Schnittgutablage auf Maschinen-Vorderseite)

8160507





Manuelle Schwenkbiegemaschine HBM 310

- Power geht auch ohne Strom
- Viel Flexibilität bei 3 m Arbeitslänge
- Hohe Bediensicherheit durch sehr breites Fußpedal
- Einfachste Einstellmöglichkeit des Klemmdrucks
- Einfachste Biegewangenabsenkung über Skala
- Alle Lager und Führungen sind wartungsfrei
- Wulsteinrichtung möglich



6680694

Zubehör:

Manueller BV Tiefenanschlag 750 mm

Von vorne bedienbar mit Auflageblechen und elektronischer Positionsanzeige

6292355

Motor-Schwenkbiegemaschine MAX-F 310 CNC S-Touch

- Extra Biegefreiheit durch spezielles Biegewangendesign (F-Geometry)
- 14 mm Freiraum hinter dem Drehpunkt
- Höhere Sicherheit durch große Einlegefreiheit
- Minimaler Wartungsaufwand
- Zeitersparnis durch 1-Mann-Bedienung
- Vielseitig durch umfangreiches Zubehör
- Grafiksteuerung CNC S-Touch
- Intuitive Profilerstellung durch fingerleichtes Zeichnen der Profile



1007060

*Preis gültig bis 31.12.2024

Motor-Tafelschere SMT 310/BV

- Manueller Tiefenanschlag 750 mm, von vorne bedienbar mit Kipptisch
- Das Blech wird während des Schnittes gehalten und fällt erst nach Beendigung des Schnittes nach vorne ab
- Mech. Antrieb über geräuscharmen SEW Getriebemotor
- Alle Lager und Führungen wartungsfrei
- Eine ausziehbare Werkblechaufgabe vor der Maschine verlängert die Auflagefläche auf 920 mm
- Beweglicher Fußtaster zum Starten der Schnittbewegung
- Tisch mit Maßeinteilung



6680673

*Preis gültig bis 31.12.2024



MINI-LIGHT

- Leichte und zerlegbare Maschine
- Geeignet für schwer zugängliche Baustellen
- Doppelstehfalz 25 mm in einem Arbeitsgang
- Mindestscharenlänge: 400 mm (materialabhängig)
- Anschlussspannung: 400 V/50 Hz/3-Ph, alternativ: 230 V/50 Hz/1-Ph (gegen Aufpreis)
- Inkl. abnehmbarem Handbedienteil
- Mit Untergestell

zzgl. Holzverschlag

6710830



Alle Preise gültig
bis zum 31.12.2024!

Die MINI-Baureihe

Kleine, leichte und universelle Profiliermaschinen zur Herstellung des Doppelstehfalzes in 25 mm Höhe. 5 Varianten, somit für jeden Betrieb die passende Maschine.



MINIPROF-PLUS

- Kompaktversion mit allem erforderlichen Zubehör
- Digitale Längenmeseinrichtung in cm Teilung
- Handrollenschere zum Quertrennen vor dem Profilieren
- Rollenschere LS zum Längstrennen von parallelen Scharen
- Anschlussspannung: 400 V/50 Hz/3-Ph, alternativ: 230 V/50 Hz/1-Ph (gegen Aufpreis)
- Inkl. Einlauf-Führungshilfe für einseitiges Profilieren
- Inkl. Breitenmeseinrichtung
- Inkl. Abcoiler bis zu 300 kg Coilgewicht

zzgl. Holzverschlag

6710826



SPIDER Falzmaschine

- Kompakte und leichte Bauweise für Winkel und Stehfalz
- Gehärtete Edelstahlrollen für alle Materialien geeignet
- Robuster Motor mit stufenloser Drehzahlregelung
- Mit Sicherheitsabschaltung und Fernbedienung
- Optional mit Schneidrollen zum Aufschneiden von verlegten Falzbahnen
- Anschlussspannung 230 V/50 Hz/1-Ph

zzgl. Holzverschlag

6710793



MINI-RSM

- Kompaktversion mit komfortabler Touch-Steuerung
- Motorische Rollenschere zum Quertrennen vor dem Profilieren
- Rollenschere LS zum Längstrennen von parallelen Scharen
- Doppelstehfalz in einem Arbeitsgang
- Mindestscharenlänge: 400 mm (materialabhängig)
- Anschlussspannung 400 V/50 Hz/3-Ph
- Inkl. Einlauf-Führungshilfe für einseitiges Profilieren
- Inkl. Breitenmeseinrichtung

zzgl. Holzverschlag

6710828



Kurzfristige Preisanpassungen und Lieferzeitveränderung vorbehalten, wir bitten um Ihr Verständnis.
Alle Schlebach-Maschinen-Preise gelten frei Lager Deutschland (Festland) ohne Entladung bis zum 31.12.2024.

Preise (UVP) zzgl. ges. MwSt. zzgl. Fracht. Verkauf solange der Vorrat reicht. Irrtum und technische Änderungen vorbehalten. Lieferzeit auf Anfrage.



SPM LM-QA60 RS/LS

Alle Preise gültig
bis zum 31.12.2024!

- Wahlweise für Doppelstehfalz 25 oder 32 mm mit oder ohne Cliprelief (nicht wechselbar)
 - Querteilanlage QA60 zum Quertrennen nach dem Profilieren (schwenkbar +/- 60°)
 - Spezial Touch-Steuerung in mm-Teilung
 - Mindestscharenlänge 100 mm durch Trennung nach dem Profilieren
 - Anschlussspannung: 400 V/50 Hz/3-Ph
 - Rollenschere RS zum Quer- und Rollenschere LS zum Längsschneiden
- Inkl. Einlauf-Führungshilfe für einseitiges Profilieren
- Inkl. Breitenmesseinrichtung

6710827

zzgl. Holzverschlag



*2 x

NEU! Auch als QXA mit automatischer Profilscharenberechnung/Querteilung erhältlich.



SPA

- Robuste High-End-Version der SPM Reihe
- Wahlweise für Doppelstehfalz 25 oder 32 mm mit oder ohne Cliprelief (nicht wechselbar)
- Hydraulische Trenneinrichtung zum rechtwinkligen Quertrennen nach dem Profilieren
- Mindestscharenlänge 200 mm
- Touch-Spezialsteuerung zur komfortablen Eingabe von Längen und Stückzahlen in mm-Teilung
- Vorbereitet zur Anflanschung der Querteilanlage QA60
- Optional mit Rollenschere RS zum Quer- und Längsschneiden vor dem Profilieren
- Anschlussspannung: 400 V/50 Hz/3-Ph
- Bei Ausführung mit RS/LS inkl. Einlauf-Führungshilfe für einseitiges Profilieren und Breitenmesseinrichtung

6710790

zzgl. Holzverschlag



DIE SPM-BAUREIHE

Die robuste Baureihe SPM dient zur Herstellung des Doppelstehfalzes in 25 oder 32 mm Höhe. Wahlweise mit Cliprelief oder Standard. Die SPM ist modular aufgebaut und kann auch zu einem späteren Zeitpunkt mit Zusatzelementen nachgerüstet werden.



COILAMAT

- Kompaktlager für Blechcoils
- Mit 8 Gondeln für max. 1250 mm Coilbreite
- Max. Gewicht pro Gondel 400 kg
- Max. Coilaußendurchmesser 520 mm
- Inkl. 8 Stück Trenn-Stabilisierungsblechen
- Inkl. 8 Stück Spannband zur Coilbefestigung
- Optional mit Handrollenschere und Systemtisch
- Anschlussspannung 400 V/50 Hz/3-Ph

zzgl. Frachtkosten

Individuell



QUADRO BASIC

Alle Preise gültig
bis zum 31.12.2024!

- Kompakte, vielseitige und multifunktionelle Profiliermaschine mit Schwenkkassetten
- Große Auswahl an Profilen für Dach und Fassade
- Wechselkassettenystem für kurze Umrüstzeiten
- Bedienfreundliche SPS-Steuerung mit Touch-Panel
- Geringe Längentoleranz von ca. 1 - 2 mm
- Mit umfangreichem Zubehör/Zusatzelementen an viele Anwendungsbereiche anpassbar
- Vorbereitet zur Anflanschung der Querteilanlage QA60
- Vorbereitung zur Anflanschung der Ausklinkeinheit AK-QUAD
- Optional mit Rollenschere LS zum Längsschneiden vor dem Profilieren
- Preis zuzüglich der erforderlichen Profilkassetten
- Anschlussspannung: 400 V/50 Hz/3-Ph

Ausklinkeinheiten

Elektrohydraulische Ausklinkeinheiten zur maschinellen Montagevorbereitung von vor-profilierten Scharen – schnell und rationell für Dächer, Gauben, Fassaden und Brüstungen.

zzgl. Holzverschlag



EHA ALU

- Klinkung eines runden Ausschnittes wahlweise 25, 32 und 38 mm Profilhöhe, Standard oder mit Cliprelief
- Klinken, Treiben und Umkanten in drei hintereinander geschalteten Arbeitsgängen
- Anschlussspannung: 400 V / 50 Hz / 3-Ph
- Mit Kunststofftreiber zum rissfreien Treiben von Aluminium

6703013

zzgl. Holzverschlag



KLS 90

- Klinkung eines stehend geraden Ausschnittes in wahlweise 25, 32 und 38 mm Profilhöhe, Standard oder mit Cliprelief
- Profilierte Bleche werden 90° stehend und gerade ausgeschnitten
- Anschlussspannung: 230 V/50 Hz/1-Ph

6710829

zzgl. Holzverschlag



Kurzfristige Preisanpassungen und Lieferzeitveränderung vorbehalten, wir bitten um Ihr Verständnis.
Alle Schlebach-Maschinen-Preise gelten frei Lager Deutschland (Festland) ohne Entladung bis zum 31.12.2024.

Kurzfristige Preisanpassungen und Lieferzeitveränderung vorbehalten, wir bitten um Ihr Verständnis.
Alle Schlebach-Maschinen-Preise gelten frei Lager Deutschland (Festland) ohne Entladung bis zum 31.12.2024.

Auch in 1 m lieferbar!



Bauabkantbank BAM 2000 x 0,75 mm

Die BAM ist klein, leicht, aber mit höchster Funktionalität ausgestattet und mobil einsetzbar. Zerlegt passt die BAM in jeden Transporter und ist in wenigen Minuten aufgebaut. Ohne Untergestell kann sie auf einer Werkbank eingesetzt werden.

Umfangreiche Serienausstattung:

- Spitzschiene 20°, wechselbar
- Biegeschiene 15 mm, wechselbar, mit Bombierung
- Biegewangenverstellung für Einsatz von Rundschienen
- Oberwange mit Gewichtsausgleich
- Oberwangenschnellklemmung mit Einhandgriffbetätigung
- Untergestell abnehmbar, 2 Bock- und 2 Lenkrollen, feststellbar
- Hinteranschlag und Blechauflegesystem: 750 mm
- Schneideinrichtung: Rollenschere inkl. Führungsschiene für max. Materialstärke 0,8 mm St37
- Biegewinkelanzeige

6711897



Universal Segmentabkantmaschine ASK 3 1000 x 1,5 mm

- Patentierte Exzenter-Schnellklemmung für den Werkzeugwechsel bei Ober- und Biegewange mit nur einem Handgriff
- Oberwangenhub 110 mm
- Oberwange mit Blechauflage (Werkzeugablage)
- Ständer mit Ablageblech inkl. Werkzeugablage
- Inkl. Biegewinkelanschlag und Fußpedal

Optional: Biege- und Unterwange bis zu 120 mm abgesenkt lieferbar.

6711937



Zubehör:

2 variable Auflagenkonsolen 600 mm, 1050 mm

Mit Maßstab, inkl. 2 Kippanschlägen

6711940



Alle Schröder-Maschinen-Preise gelten frei Lager Deutschland (Festland) ohne Entladung.

*Gilt nicht für Verschleißteile.



Handschenkbiegemaschine AK 3000 x 1,0 mm

- Fußhebeleinrichtung zum Bedienen der Oberwange
- Spenglerschiene 22,5°, direkt verschraubt
- Biegeschienen 15 und 25 mm
- Verstellbarer Winkelanschlag
- Unterwangenschiene, einteilig • Werkzeug-Set
- Arbeitshöhe: 930 mm • Nutzlänge: 3020 mm
- Leistung: 1,0 mm
- Hub-Oberwange: 110 mm
- Gewicht: 1060 kg

6707006



Zubehör für AK 3000:

Pneumatische Biegehilfe	Manueller Hinteranschlag 6 - 750 mm
Für AK 3000	Mit Auflagetisch, von vorne zu bedienen, Digitalanzeige
# 6711930	# 6711943



Manuelle Exzentertafelschere HS 3000 x 1,0 mm

- Niederhalter mit Hartgummileiste zur Schonung polierter Bleche
- Verlängerter, ausziehbarer Auflagetisch
- Manueller Hinteranschlag: 500 mm
- Einstiche in 10 mm Abstand parallel zum Untermesser über den gesamten Tischverlauf
- Ganzstahlmesser 2-schneidig
- Winkelanschlag links und rechts mit Skalenleiste
- Nutzlänge: 3030 mm
- Leistung: 1 mm

6707624



Zubehör für HS 3000:

Mechanische Hochhaltevorrichtung 750 mm	Manueller Hinteranschlag 750 mm
Mech. Hochhaltevorrichtung inkl. man. Hinteranschlag 750 mm, ohne Blechrutsche	Von vorne verstellbar, inklusive Digitalanzeige
# 6711955	# 6711904
3 m Rutschenwagen einfach	
Mit 4 Lenkrollen, 2 feststellbar	
# 6711907	

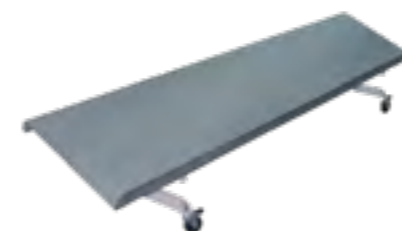

Alle Schröder-Maschinen-Preise gelten frei Lager Deutschland (Festland) ohne Entladung.

*Gilt nicht für Verschleißteile.



Schwenkbiegemaschine MAKU 3200 x 1,5 mm

Mit umfangreicher Serienausstattung.
Optional konisch kanten.

- Positionierungssteuerung Classic Bend zur Steuerung von Biegewange + Oberwange, 10,1 Zoll Bildschirm am drehbaren Panel
- Radius-Step-Bending Funktion
- Oberwangenhub 150 mm, schräge Oberwange 45°
- Klemmdruckeinstellung über Handrad
- Manuelle Biegewangenverstellung
- Fußschalter, Fundamentplatten inkl. Dübel
- Spenglerschiene 20°, wahlweise Spitzschiene 20°, direkt mit der Oberwange verschraubt
- Unterwängenschiene einteilig, ab 30 mm: um 8 mm abgestuft (abhängig vom gewählten Anschlag) ohne Fingereinfürungen, mit Fingereinfürungen 6 mm/10 mm
- Biegeschienen 15 und 25 mm

Zubehör:

Anschlagpaket POS 2000 Professional

Hinteranschlag, motor. 6 - 1000 mm oder 10 - 1000 mm, 12 Anschlagfinger, abnehmbare Auflagebleche, rückziehbar auf 265 mm bzw. 300 mm, POS 2000 Professional Steuerung am schwenkbaren Panel, basierend auf Windows 10-Betriebssystem mit USB und Ethernet Anschluss. Alle Antriebe umrichter gesteuert.

6711966

Alternativ: Inkl. konischem Hinteranschlag

6658063

6711960



Fernwartung	Biegewange zurückgesetzt
# 6711988	# 6711976



Motortafelschere MHSU 3200 x 2,0 mm

- Manueller Hinteranschlag 750 mm von vorne verstellbar mit Digitalanzeige
- Arbeitshöhe 920 mm
- Rückraumabsicherung gem. CE über 3-strahlige Lichtschranke und seitliche Schutzgitter
- Niederhalter mit Hartgummileiste zur Schonung polierter Bleche
- Verlängerter ausziehbarer Auflagetisch
- Ganzstahlmesser 2-schneidig
- Einstellbarer Winkelanschlag links und rechts, mit Skala
- Einstiche in 10 mm Abstand parallel zum Untermesser über den gesamten Tischverlauf
- Wahlschalter für Einzel- und Dauerhub, Fußschalter
- Fundamentplatten inkl. Dübel

Zubehör:

Blechochhaltevorrichtung pneumatisch gesteuert

Blechauswurf nach vorne inkl. Blechrutsche, Rückraumabsicherung gem. CE über 3-strahlige Lichtschranke und seitlichem Schutzgitter

6711946

6707749



Schwenkbiegemaschine PowerBend Multi 3200 x 2,0 mm

Die neue motorische Schwenkbiegemaschine (PBM) ist der Nachfolger der altbewährten MPB. Sie ist ein Allrounder für die Dünnschleibearbeitung. Ihr Kennzeichen: einfach und schnell in der Handhabung, hohe Produktionsleistung und vielseitige Ausstattung.

- POS 2000 Professional Steuerung am schwenkbaren Panel basierend auf Windows 10-Betriebssystem
- Radius-Step-Bending Funktion
- Oberwangenhub 160 mm, Geometrie 50°
- Hinteranschlag, motorisch, 5 - 1000 mm
- Manuelle Biegewangenverstellung 60 mm
- Biegewange nach hinten versetzt
- Fußschalter, Werkzeugschrank mit Einlegeböden
- Spenglerschiene 20° direkt mit der Oberwange verschraubt
- Unterwängenschiene einteilig, ab 30 mm: um 8 mm abgestuft - ohne Fingereinfürungen - mit Fingereinfürungen
- Biegeschienen gekröpft 15 und 25 mm

6658079

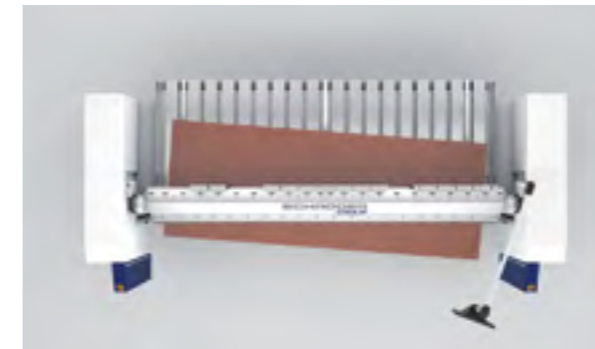

Anschlag zum konisch Biegen



Drehbare Oberwange 3200



Geißfußwerkzeug

Optionales Zubehör:

Anschlag zum konisch Biegen

Mehrpreis für Anschlag zum konisch Biegen

6658086

Zubehör:

Pneumatisch absenkbarer Anschlagfinger

6711971

Drehbare Oberwange 3200

Als automatisches Werkzeugwechselsystem inkl. hydraulischer Werkzeugklemmung (Werkzeugklemmung nur auf Geißfußseite)

6658084

Geißfußschiene

H = 130 mm, 30°, R1/1,5, freier Durchgang 110 mm, Freiraum 30 mm, Fußbreite 50 mm, segmentiert incl. Eckstück

6711934

Fernwartung

6711988



Kraftvoller Feuerwehrsauger HEROS

Speziell für Feuerwehren und THW konzipiert und für Dauereinsätze bei Hochwasser und Überschwemmungen aller Art gerüstet. Verunreinigtes Schmutzwasser, Schlamm, Steine, Gehölz sowie sonstige nicht brennbare Fest- und Schwebstoffe können effizient aufgesaugt werden.

Lieferumfang:

- 2 x 0,5 m Edelstahlsaugrohre Ø 38 mm • 7 m Saugschlauch
- 10 m Schmutzwasserschlauch • Integrierte Schmutzwasserpumpe
- Filternetz mit Reißverschluss • Fugendüse 240 mm
- Metallbodendüse 450 mm breit
- Netzkabel inkl. FI Schutzschalter + IP68 10 m

1022647



Leistungsstarker Pumpsauger N51/KPS mit extrem hohem Fördervolumen

Mit 50 Liter Behältervolumen ist er ideal für den harten, professionellen Einsatz geeignet. Die integrierte Pumpe mit einer Förderleistung von bis zu 14 000 Litern pro Stunde kann direkt an der Steckdose des Saugers eingesteckt werden. Ein Filternetz hält Blätter, Holz und kleinere Gegenstände im Behälter zurück und verhindert, dass die Pumpe verstopft.

Lieferumfang:

- 4 x 0,5 m Kunststoffsaugrohre Ø 38 mm • 7 m Saugschlauch
- 10 m Schmutzwasserschlauch
- Integrierte Schmutzwasserpumpe
- Filternetz mit Reißverschluss
- Teichdüse und Fugendüse
- Nassbodendüse 360 mm breit
- Netzkabel 10 m, schwarz inkl. FI Schutzschalter

1022646



Kompakter Nass- und Trockensauger ARTOS

Das Zyklon-Wasserabscheidesystem mit zuverlässiger Schwimmerabschaltung. Das breite Fahrwerk und der lange Radstand machen den ARTOS zu einem besonders agilen Partner, welcher sich ganz leicht über die zu reinigende Fläche manövrieren lässt. Hochwertige Komponenten wie das stabile Edelstahlgehäuse und der 1200 Watt Motor machen den ARTOS zu einem robusten und zuverlässigen Begleiter in der professionellen Reinigung.

Lieferumfang:

- Aluminium-Saugrohre 2 x 0,5 m, Ø 32 mm
- Saugschlauch 2,5 m, Fugendüse und Rundpinsel
- Nassbodendüse 360 mm • Bürststreifen für Trockenboden
- HEPA 13 Feinstaub-Filterpatrone
- Vliesfiltertüte, Zykloneinsatz, Netzkabel 7,5 m, schwarz

8190812



Zubehör

Vliesfiltertüte 5 St./Pckg.

8190814



Mit den CraftiX Modellen sorgen Sie für einen maximalen Gesundheitsschutz des Anwenders. Die effiziente Filterabreinigung sorgt für einen dauerhaft freien Filter bei konstant hoher Saugkraft. Dadurch sparen Sie Zeit und Kosten, denn die Filterabreinigung erfolgt automatisch ohne Saugstrom- und Leistungsunterbrechung, selbst bei extremen Feinstaubmengen.



Sicherheitssauger CraftiX 35M

Maximaler Gesundheitsschutz bei gefährlichen Stäuben.

- Zum Absaugen großer Mengen Feinstaub
- Praktische Kabelhaken für einen komfortablen Transport
- Leicht zu reinigender Ausblasfilter • Robuste, umlaufende Stoßkanten
- Staubdicht verschließbarer Anschlussstutzen
- Mit automatischer Filterabreinigung • Behältervolumen: 35 Liter

Lieferumfang:

- Edelstahl-Saugrohre 2 x 0,5 m, Ø 38 mm
- Saugschlauch 5 m, Ø 35 mm
- Antistatischer und ölbeständiger Saugschlauch, 2,5 m, Ø 38 mm
- Fugendüse, Rundpinsel, Trockenbodendüse 450 mm

8190807



Förderung
bis zu
375,-€

Adapterplatte für Werkzeugkoffer

Mit einer einzigen Adapterplatte von SPRINTUS können Sie Werkzeugkoffer vieler gängiger Hersteller auf dem CraftiX anbringen (Systainer, metaBOX, L-Boxx, Tstak Box, MAKPAC).

8190811



Asbest Sauger CraftiX 35H

Der neue zertifizierte Sicherheitssauger von SPRINTUS für die Staubklassen H sowie Asbest saugt dort ab, wo gesundheitsgefährdender Staub entsteht: direkt am Elektrowerkzeug. Und das mit automatischer Filterabreinigung bei konstant hoher Saugleistung.

- Zum Absaugen großer Mengen Feinstaub
- Praktische Kabelhaken für einen komfortablen Transport
- Leicht zu reinigender Ausblasfilter • Robuste, umlaufende Stoßkanten
- Staubdicht verschließbarer Anschlussstutzen
- Mit automatischer Filterabreinigung • Behältervolumen 35 Liter

Lieferumfang:

- Edelstahl-Saugrohre 2 x 0,5 m, Ø 38 mm
- Saugschlauch 5 m, Ø 35 mm
- Antistatischer und ölbeständiger Saugschlauch, 2,5 m, Ø 38 mm
- Fugendüse, Rundpinsel, Trockenbodendüse 450 mm

8190809



Zubehör

Entsorgungsbeutel 5 St./Pckg.

1027913



Förderung
bis zu
375,-€

11-teilig

ZED Spengler Rucksack-Set 11-teilig**Set bestehend aus:**

- Durchlaufschere, PVC-isoliert 350 mm
- Kombi-Bleischere, PVC-isoliert 280 mm
- Kombi-Bleischere, PVC-isoliert 280 mm
- Spengler-Falzzange leicht, 45° gebogen, 180 mm
- Quetschfalzzange 80 mm
- Falzaufbiegezange 250 mm
- Rückschlagfreier Schonhammer 30 mm
- Anreißschablone, gehärtet, rostfrei, 140 mm
- Profi Universalstift
- Blechknabber
- Messenger Bag

1098042



EASYCUT 2.0

Hartschaumschneider für alle üblichen Plattengrößen.

- Mit Gerüsthalter, Standfüße, Transporttasche und 5 Ersatzspulen
- Trafo mit Aktiv-Lüftung im Gerät integriert
- Millimetergenaue Einstellung dank angebrachter Skala
- Schneidarm ausziehbar – Kugellager geführt – Schnitttiefe 330 mm
- Geeignet für Styropor, Styrodur, Polystyrol-Schaum, Dämm- und Isolierplatten

4621429

Zubehör:

Ersatzspule für Styroporschneider EASYCUT

4621430

THE 11

Hartschaumschneider für alle üblichen Plattengrößen.

- Ausklappbarer Aluminiumstandfuß
- Sehr breite Auflagefläche für breite Plattenformate
- Inklusive 5 Ersatzdrähte und Gerüsthalter
- Lieferung im Softbag

4621441

Zubehör:

Ersatzdraht für Styroporschneider THE 11

4621442

SUPERCUT-TELESKOP 2.0

Profi-Schneider mit allen Schnittfunktionen, Gerüsthalter, integriertem Trafo im Hartschalenkoffer und 5 Ersatz-Spulen.

- Doppelte Stromversorgung über das luftgekühlte Kabelnetzteil für Dauerbetrieb oder über Li-Ionen Akku möglich
- Akkubetrieb (optional) möglich, zwei Vorrichtungen am Gerät
- Optionaler Akku-Adapter für Bosch, Makita und Milwaukee
- Alle Zubehörteile fix im Gerät integriert
- Geeignet für Styropor, Styrodur, Polystyrol-Schaum, Dämm- und Isolierplatten

4621431

Zubehör:

Ersatzspule 295 cm für Styroporschneider SUPERCUT

4621432

**ISO PROFI**

Dämmstoffschneider für den professionellen Einsatz bei Dämmung im Innen- und Außenbereich.

- Gehrungsschnitte mit einfacher Winkelverstellung vornehmbar
- Universelle Aufnahme für den Einsatz von Dämmstoffmessern und Säbelsägen
- 600 mm, Säbelsäge 18 V - 2 Ionen-Akkus im Kunststoffkoffer
- Transportkoffer (robuster Koffer mit Metallverschlüssen)
- Geeignet für Mineraldämmstoffplatten und Rollenware
- Inkl. 2 Seitenständern, Dämmstoffmesser 400 mm, Dämmstoffsäge

1075917

ISO-QUICKCUT

Leichte Ausführung des ISO-Cut mit einstellbarer Halterung für Dämmstoffe.

- Schneiden auf engstem Raum • Höhenverstellbar
- Geeignet für Steinwolle, Glaswolle, Mineralwolle, Klemmfilz
- Inkl. Dämmstoffmesser 400 mm und 2 Längenschnitten im Gerät integriert

4621439

STYROCUT THE 2.0

Hartschaumschneider für die präzise Detailarbeit mit Aktiv-Lüftung für den Dauereinsatz und ergonomisch-schwenkbarem Schneidkopf für verschiedene Anwendungsszenarien und unterschiedliche Nutzungsgewohnheiten.

- Betriebsbereit (bis zu 500°C) innerhalb weniger Sekunden
- 16-stufige Regulierung der Schnitttemperatur
- Umfangreiches Zubehör: Schaber, Marker, Inbus, Koffer, 2 Klingen (150 mm und 200 mm) mit Schnittführung für gerade Schnitte

4621436

Zubehör:

Ersatzklinge 150 mm	Ersatzklinge 200 mm
# 4621437	# 4621438

Vergleichswerte	# 4621429	# 4621441	# 4621431	# 1075917
Schnitthöhe	330 mm	330 mm	330 mm	300 mm
Schnittlänge	1300 mm	1320 mm	1320 mm	1400 mm
Gehrung	15 - 90°	0 - 180°	0 - 90°	15 - 90°
Gewicht	14 kg	15 kg	17 kg	21 kg





ZEDACH Flachsaug-Set Kompakt

Flachdach unter Wasser? Das Flachsaugset für Schmutzwasser hilft Ihnen. Die Flachsaugtechnik ermöglicht im Gegensatz zu Tauchpumpen oder Nass-Saugern ein komplettes Abpumpen des Wassers und einen Einsatz auch auf großen Flächen mit geringem Mitarbeitereinsatz.

Überschwemmte Flächen werden wisch trocken abgesaugt!

Lieferumfang:

- Impellerpumpe COMBISTAR 2000-B mit Trockenlaufschutz (60°C)
- Max. Fördermenge: 60 l/min
- Trocken – selbstansaugend bis zu 3 m
- Impeller Perbunan® (NBR), Werkstoff-Buchse Polyamid
- Elektromotor: Nennspannung (AC) 230 V, Nennfrequenz 50 Hz
- Pumpengehäuse: ZEDACH Modell „extra gehärtet“

Anwendungs-
Video:



4741160

Zubehör:

Verteiler zum Anschluss einer 2. Flachsaugmatte Mit Absperrhähnen und 1,5 m Schlauch	Flachsaugmatte Standard G 1" 460 x 265 x 15 mm, mit GEKA-Anschluss
# 4741158	# 4741157



Hof- und Betriebstankstelle 990 Liter

Für Diesel und Biodiesel (RME), mit ADR-Zulassung. Nutzen Sie die Vorteile einer Betriebstankstelle für den Eigenverbrauch! Zeitlich unabhängige Verfügbarkeit von Diesel am Betriebshof. Keine Anfahrtswege und Wartezeiten an der öffentlichen Tankstelle. Zu günstigen Tarifen Diesel tanken.

Betankungs-Set und Tankrüstung:

- Nenninhalt ca. 990 l
- Doppelwandige Ausführung
- Ansauggarnitur mit Rückschlagventil
- Heberschutzvorrichtung
- Automatische Zapfpistole für PKW & LKW
- Gewicht 110 kg
- 4 Meter Abfüllschlauch
- Mechanisches Zählwerk K33
- Maße: 1135 x 757 x 1625 mm
- Max. 56 l/min
- Max. 1,5 bar
- Nennspannung: 230 V
- Nennleistung: 0,35 kW
- Nennstrom: 3,0 A

Betriebstankstelle auch in
anderen Größen
lieferbar!



4741156

Mobile Servicepumpe UNISTAR 2001-A

- Aus robusten Aluminium
- Max. Fördermenge: 30 l/min
- Max. Förderdruck 4 bar
- Ein-/Ausgang 3/4" aG
- Impeller Perbunan® (NBR)
- Adapter für Tiefenanschlag der Bohrmaschine

4741162



Schlauchset 2 x 2 m für UNISTAR 2001-A

4741163



Bohrschrauber im
Lieferumfang nicht
enthalten.

DACHPROFI24®

Zeit sparen im Büro!



Das digitale Büro für Dachdecker

Websitebaukasten mit fünf Layoutvorlagen

- Mit wenigen Klicks zur professionellen Homepage

Mein Büro

- Angebote & Rechnungen, Baustellenverwaltung
- Die Dachdecker Software für Ihren Betrieb

Dach-Sanierungsrechner

- Mehrwert für Ihre Kunden
- Zur Integration auf Ihrer Homepage

**Sie haben Fragen?
Kontaktieren Sie uns:**

☎ 02385 92005 - 10

✉ info@dachdigital.eu

🌐 www.dachdigital.eu

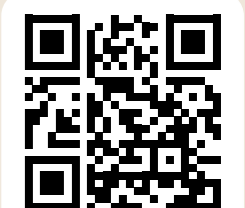

mehr Infos unter www.DACHPROFI24.online®

Dach+Fassaden-Handel Neuenkirchen GmbH

Eschenstraße 15
48485 Neuenkirchen
Tel. 05973 / 9 08 56-0
Fax 05973 / 9 08 56-20
www.dfh-handel.de



DFH Neuenkirchen

W&B Dach+Fassaden-Handel GmbH

Otto-Hahn-Straße 50
48529 Nordhorn
Tel. 05921 / 7 27 27-0
Fax 05921 / 7 27 27-20
www.dfh-handel.de



DFH Nordhorn

Konzeption und Inhalt

DACHMARKETING.DE

Dachmarketing GmbH

Holzoppelweg 21
24118 Kiel
T 0431 259704-50
info@dachmarketing.de



Ihr Dach-Fassaden-Handel W&B Nordhorn • Neuenkirchen GmbH



Mit einem breiten Lagersortiment, qualifizierter Beratung und starken Serviceleistungen unterstützen wir Dachdecker, Zimmerer, Bauklempner und Trockenbauer aus Nordhorn und Umgebung. Unsere fachkompetenten Mitarbeiter handeln stets lösungsorientiert, sind flexibel, erfahren und respektvoll. Das freundliche und unterstützende Miteinander ist tief in der DFH-Philosophie verankert.

Wir sind stolz darauf, dass wir in unseren Kernbereichen Bedachung, Zimmerei, Bauklempnerei und Trockenbau sehr viel Erfahrung und Fachexpertise besitzen. Der Markt verändert sich und wir entwickeln uns mit. Seit 20 Jahren wachsen wir an der Seite unserer Kunden, bieten die Produkte, die gefragt sind, und etablieren moderne Serviceleistungen wie unsere Abholstation, die mobile Einblasmaschine und unseren Hochkranservice.